



Azbox Elite  
Azbox Premium

## Bedienungsanleitung

[www.ng-box.com](http://www.ng-box.com)

High Definition  
Digitaler Satellitenreceiver  
Persönlicher Videorecorder



# Gefahr

GEFAHR weist auf eine unmittelbar drohende Gefahr hin, die zu schweren Körperverletzungen oder zum Tod führt, wenn sie nicht vermieden wird.

- Nehmen Sie keine Veränderungen an diesem Satellitenreceiver vor, da dies Brände, Verletzungen, Stromschläge, schwere körperliche Schäden sowie Schäden an Ihrem Receiver verursachen könnte. Prüfungen des Geräteinneren, Wartungsarbeiten sowie Reparaturen dürfen nur von Ihrem Händler oder von OpenSat durchgeführt werden.
- Verwenden Sie diesen Receiver nicht in der Nähe entflammbarer oder explosiver Gase, da dies ein erhöhtes Explosionsrisiko bewirken könnte.
- Verwenden Sie den Receiver im Falle eines Flüssigkeits- oder Fremdkörperintritts nicht mehr. Schalten Sie den Receiver aus und trennen Sie dann das Netzkabel von der Netzsteckdose. Kontaktieren Sie Ihren Händler oder OpenSat. Der Receiver darf nicht weiter verwendet werden, da es sonst zu einem Brand oder elektrischen Schlag kommen könnte.
- Vermeiden Sie, dass metallische oder entflammbare Fremdkörper durch Belüftungsöffnungen oder Anschlussstellen (z.B. Smartcard- oder CAM-Einschub) in den Receiver gelangen. Dies könnte einen Brand oder elektrischen Schlag verursachen.
- Bedienen Sie den Receiver nicht mit nassen Händen, da dies die Gefahr eines Stromschlags birgt.

## Warnung

Verwenden Sie dieses Gerät nur mit dem vom Hersteller empfohlenen oder mit dem Gerät verkauften Zubehör. Seien Sie vorsichtig, wenn Sie das Zubehör bewegen, um Verletzungen zu vermeiden.

- (a) Änderungen am Gerät, die nicht ausdrücklich von der für die Befolgung der Sicherheitshinweise zuständigen Stelle genehmigt wurden, können die Berechtigung des Benutzers zum Betrieb des Gerätes erlöschen lassen.
- (b) Der Netzstecker wird zur Trennung vom Stromnetz benötigt und muss sich in einem ordnungsgemäßen Zustand befinden.

Wenn Sie mit diesem Receiver USB-Speicher (z.B. USB-Festplattenlaufwerk, USB-Sticks) oder eine interne Festplatte (HDD) verwenden, stellen Sie sicher, dass das Festplattenlaufwerk im **FAT-Dateisystem und nicht im NTFS-Dateisystem** formatiert ist. Falls Sie ein NTFS formatiertes Festplattenlaufwerk verwenden:

- (a) Die PVR-Funktion wird nicht unterstützt.
- (b) Es kann sein, dass der Receiver nicht richtig hochfährt.
- (c) Auch wenn Sie ein FAT formatiertes USB-Festplattenlaufwerk verwenden, schließen Sie dieses erst an den Receiver an, nachdem dieser fertig hochgefahren ist.

(d) Das Ein- oder Ausschalten des Receivers während ein im NTFS-Dateisystem formatierter USB-Speicher an den Receiver angeschlossen ist kann zu einer Beschädigung des Receivers oder Fehlern beim Hochfahren führen.

# Vorsicht

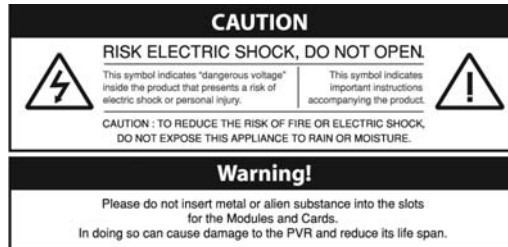

- (a) Befolgen Sie immer diese Anweisungen, um das Risiko von Personenschäden oder Schäden an Ihrem Gerät zu vermeiden.
- (b) Trennen Sie den Receiver von der Steckdose (Wechselstrom), bevor Sie diesen reinigen. Verwenden Sie zur Reinigung des Receivers an der Außenseite nur ein feuchtes Tuch.
- (c) Verwenden Sie keine Zubehörteile und Anbaugeräte, die nicht vom Receiverhersteller empfohlen wurden, da diese Risiken hervorrufen können und die Garantie erlöschen lassen.
- (d) Bedienen Sie den Receiver nicht in Umgebungen mit hoher Luftfeuchtigkeit und setzen Sie ihn nicht Wasser oder Feuchtigkeit aus.
- (e) Stellen Sie den Receiver nicht auf instabile Konstruktionen, Dreibeine, Konsolen oder Tische. Der Receiver könnte hinunterfallen und schwere Personenschäden oder Schäden an Ihrem Gerät verursachen.
- (f) Blockieren oder bedecken Sie niemals die Schlitze und Öffnungen des Receivers, da diese der Belüftung dienen und das Gerät vor Überhitzung schützen. Stellen Sie den Receiver niemals in die Nähe oder über einen Heizkörper oder andere Wärmequellen. Stellen Sie den Receiver niemals in einen geschlossenen Schrank oder ähnliches ohne

angemessene Belüftung.

- (g) Stellen Sie den Receiver nicht auf oder unter andere elektronische Geräte.
- (h) Betreiben Sie den Receiver nur mit der auf dem Typenschild angegebenen Stromquelle. Fassen Sie das Netzkabel des Receivers zum Ausstecken am Stecker an und ziehen Sie nicht am Netzkabel.
- (i) Führen Sie die Netzkabel so, dass man nicht auf sie treten kann oder sie von Gegenständen, die auf oder neben sie gestellt werden, gequetscht werden. Achten Sie vor allem auf Kabel in der Nähe von Steckern und Steckdosen und auf die Stelle, an der die Kabel aus dem Gerät herausführen.
- (j) Verwenden Sie eine Steckdose mit Überspannungsschutz und Fehlerstromschutzschalter. Für mehr Schutz während eines Gewitters oder wenn der Receiver über längere Zeit nicht bedient oder verwendet wird, trennen Sie das Gerät von der Steckdose und stecken Sie das Kabel zwischen Receiver und Antenne ab. Das bietet Schutz vor Schäden durch Blitzschlag oder Überspannung.
- (k) Versuchen Sie nicht, dieses Gerät selbst zu warten. Das Öffnen oder Entfernen von Abdeckungen könnte Sie einer gefährlichen Spannung aussetzen und lässt die Garantie erlöschen. Überlassen Sie Wartungsarbeiten dem autorisierten Wartungspersonal.
- (l) Trennen Sie das Stromkabel des Receivers von der Steckdose und übergeben Sie das Gerät dem autorisierten Wartungspersonal zur Wartung, wenn folgende Situationen eintreten:
  - Das Netzkabel oder der Stecker ist beschädigt;

- Flüssigkeit ist verschüttet worden oder Kleinteile sind in den Receiver gelangt;
- Der Receiver war Regen oder Wasser ausgesetzt;
- Der Receiver ist hinuntergefallen oder das Gehäuse ist beschädigt worden;
- Der Receiver zeigt eine deutliche Veränderung des Betriebsverhaltens.

# Sicherheitshinweise

Bitte lesen Sie die folgenden Sicherheitshinweise aufmerksam durch.

Die Spannungsversorgung muss zwischen 90 und 250 Volt liegen. Prüfen Sie diese, bevor Sie den Digital-Receiver an die Netzsteckdose anschließen. Nähere Informationen zum Stromverbrauch des Digital-Receiver finden Sie unter Punkt 6.1. Die verwendete Steckdose sollte sich in der Nähe des Gerätes befinden. Verwenden Sie zum Anschluss des Gerätes kein Verlängerungskabel.

Setzen Sie den Digital-Receiver keiner Feuchtigkeit aus. Der Receiver ist ausschließlich für den Gebrauch im Gebäudeinneren vorgesehen. Verwenden Sie zur Reinigung des Digital-Receiver ein trockenes Tuch.

Stellen Sie den Digital-Receiver auf eine feste, ebene Oberfläche. Stellen Sie den Digital-Receiver nicht in die Nähe von Wärme abgebenden Geräten oder in die direkte Sonne, da dadurch die Kühlung beeinträchtigt wird. Legen Sie keine Gegenstände (z.B. Zeitungen) auf den Receiver. Wenn der Receiver in einem Schrank aufgestellt wird, muss der Mindestabstand rund um das Gerät 10 cm betragen. Nähere Informationen zu den physikalischen Eigenschaften des Digital-Receiver finden Sie unter Punkt 6.1. Schützen Sie das Netzkabel vor Quetschungen und davor, dass man auf das Kabel tritt. Verwenden Sie den Digital-Receiver nicht, wenn das Netzkabel beschädigt ist. Lassen Sie das beschädigte



Kabel austauschen.

Öffnen Sie unter keinen Umständen das Gehäuse des Digital-  
Receivers, da sonst die Garantie erlischt.

Überlassen Sie Wartungsarbeiten qualifizierten Servicetechnikern.

# Inhalt

<b>1.</b>	<b>Einleitung .....</b>	<b>14</b>
<b>1.1</b>	<b>Funktionen .....</b>	<b>14</b>
<b>1.2</b>	<b>Lieferumfang .....</b>	<b>16</b>
1.2.1	Azbox Elite .....	16
1.2.2	Azbox Premium.....	17
<b>1.3</b>	<b>Vorderansicht .....</b>	<b>18</b>
1.3.1	Azbox Elite .....	18
1.3.2	Azbox Premium.....	19
<b>1.4</b>	<b>Rückansicht .....</b>	<b>21</b>
1.4.1	Azbox Elite .....	21
1.4.2	Azbox Premium.....	23
<b>1.5</b>	<b>Fernbedienung .....</b>	<b>25</b>
1.5.1	Azbox Elite .....	25
1.5.2	Azbox Premium.....	28
1.5.3	Premium Modell Fernbedienung.....	31
1.5.3.1	Set-Top-Box Code Ausgabeformat (Varied NEC Protocol).....	31
1.5.3.2	TV-Universal-Konfiguration 1 (vierstellige Zahleneingabe).....	31
1.5.3.3	TV-Universal-Konfiguration 2 (Automatische Suche).....	32
1.5.3.4	TV-Konfiguration Codeabfrage (ID-Abfrage) .....	32
1.5.3.5	TV-Liste .....	32
<b>1.6</b>	<b>CI (Common Interface) .....</b>	<b>33</b>
1.6.1	Ansehen von Abo-Diensten .....	33
<b>2.</b>	<b>Installation .....</b>	<b>36</b>
<b>2.1</b>	<b>Anschluss an die Antenne.....</b>	<b>36</b>
<b>2.2</b>	<b>Anschluss an das Fernsehgerät.....</b>	<b>37</b>
2.2.1	HDMI-Anschluss.....	38
2.2.2	SCART-Anschluss .....	39
2.2.3	Component-Videoanschluss.....	40
2.2.4	Composite-Videoanschluss .....	41
2.2.5	Audioanschluss .....	42
<b>2.3</b>	<b>Einlegen der Batterien .....</b>	<b>43</b>
<b>2.4</b>	<b>Erstmaliges Einschalten.....</b>	<b>44</b>
2.4.1	Einschalten und Bildkontrolle .....	45
<b>2.5</b>	<b>Firmware-Aktualisierung.....</b>	<b>46</b>
2.5.1	Überprüfen der Firmware-Information.....	46
2.5.1.1	Internet .....	47
2.5.1.2	USB-Speicher .....	47
<b>3.</b>	<b>Einstellungen.....</b>	<b>50</b>
<b>3.1</b>	<b>Systeminformation.....</b>	<b>50</b>

<b>3.2 Sprach-/Zeiteinstellung</b> .....	51
3.2.1 Menüsprache .....	51
3.2.2 Sprache / Unterkanalton-Sprache .....	52
3.2.3 Untertitelsprache .....	52
<b>3.3 Einstellung der Uhrzeit</b> .....	53
<b>3.4 Timer</b> .....	56
3.4.1 Timernummer .....	56
3.4.2 Timerstatus .....	56
3.4.3 Timerzyklus .....	57
3.4.4 Timerservice .....	57
3.4.5 Zeit .....	57
<b>3.5 Internet</b> .....	58
3.5.1 Netzwerk .....	58
3.5.2 IP-Einstellung .....	58
3.5.3 Geschwindigkeitsüberprüfung .....	59
<b>3.6 Speichermedien</b> .....	60
3.6.1 Datenträger .....	60
3.6.2 Partition .....	60
3.6.3 Partitionsformat .....	60
<b>3.7 Video-/Audio-Einstellungen</b> .....	62
3.7.1 Videoformat .....	62
3.7.2 Videoauflösung .....	63
3.7.3 Bildschirmformat .....	63
3.7.4 Anzeigeformat .....	64
3.7.5 Videoausgang .....	64
3.7.6 Standard-Audioformat .....	64
3.7.7 Audioausgang .....	65
3.7.8 Dolby-Ausgang .....	65
3.7.9 RF-Kanalnummer .....	65
3.7.10 RF-Audiotyp .....	66
<b>3.8 TV-Kanal</b> .....	67
3.8.1 Antenneneinstellung .....	67
3.8.1.1 Satellitename .....	68
3.8.1.2 LNB-Frequenz .....	69
3.8.1.3 DiSEqC .....	70
3.8.1.4 22 kHz Ton .....	70
3.8.1.5 0/12 V Umschalter .....	70
3.8.1.6 LNB-Versorgung .....	70
3.8.1.7 Transponder-Frequenz .....	71
3.8.1.8 Drehanlageneinstellung .....	71
3.8.1.9 Sendernetz-Suchlauf .....	74
3.8.2 Satellitensuche .....	75
3.8.3 Transpondersuche .....	76
3.8.4 Erweiterte Suche .....	76
3.8.4.1 PID editieren .....	77
3.8.5 SAT/TP editieren .....	78
3.8.5.1 Satelliten (TP) hinzufügen .....	78
3.8.5.2 Satelliten (TP) löschen .....	78

<b>3.9</b>	<b>Kindersicherung</b> .....	78
3.9.1	Passwort ändern.....	79
3.9.2	Menüsperre.....	80
3.9.3	Altersfreigabe / Altersgrenze.....	80
<b>3.10</b>	<b>Daten zurücksetzen</b> .....	82
3.10.1	Werkseinstellungen.....	82
3.10.2	Alle Kanäle löschen.....	83
3.10.3	Satellitenkanäle löschen.....	83
<b>3.11</b>	<b>GOGO-Liste</b> .....	84
<b>4.</b>	<b>Hauptmenü</b> .....	<b>85</b>
<b>4.1</b>	<b>TV</b> .....	<b>86</b>
4.1.1	Fernsehen.....	86
4.1.1.1	Kanäle auswählen/wechseln.....	86
4.1.1.2	Lautstärkeregelung.....	86
4.1.2	Kanalauswahl.....	87
4.1.2.1	Kanäle sortieren.....	88
4.1.2.2	Favoritenliste.....	88
4.1.2.3	Kanal bearbeiten.....	89
4.1.2.4	Programminformation.....	91
4.1.2.5	Untertitellisten auswählen.....	92
4.1.2.6	Teletext ansehen.....	92
4.1.2.7	Audiolisten auswählen.....	93
4.1.3	Elektronischer Programmführer (EPG).....	94
4.1.3.1	Elektronischer Programmführer (EPG).....	95
4.1.3.2	EPG-Anzeige für einen gewählten Kanal.....	96
4.1.3.3	EPG durchsuchen.....	96
4.1.4	Persönlicher Videorecorder (PVR).....	96
4.1.4.1	PVR.....	97
4.1.4.2	Live TV-Aufzeichnung.....	99
4.1.4.3	Vorprogrammierte Aufnahme/Wiedergabe.....	99
4.1.4.4	Vorprogrammierte Aufnahmen mit dem EPG.....	101
4.1.4.5	Aufnahme eines Programms auf einem Abo-Kanal.....	101
4.1.4.6	Aufgenommene Sendung.....	102
4.1.4.7	Vorprogrammierte Sendung.....	102
4.1.4.8	Zeitversetztes Wiedergeben einer Live-Sendung.....	103
<b>4.2</b>	<b>YouTube</b> .....	<b>105</b>
4.2.1	Suche in YouTube.....	105
4.2.2	Videolisten laden.....	107
<b>4.3</b>	<b>Abspielen von Dateien &amp; Dateimanagement</b> .....	<b>108</b>
4.3.1	Film / Musik / Foto.....	108
4.3.1.1	Film.....	109
4.3.1.2	Musik.....	110
4.3.1.3	Foto.....	111
4.3.2	Dateimanagement.....	112
4.3.2.1	Dateien in einen anderen Ordner verschieben.....	112
<b>4.4</b>	<b>RSS-Nachrichten</b> .....	<b>114</b>
4.4.1	Neue Kategorie hinzufügen.....	115

4.4.2	Neuen RSS-Nachrichtenkanal eintragen .....	115
<b>4.5</b>	<b><i>Browser</i></b> .....	<b>116</b>
4.5.1	Favoritenliste.....	116
<b>5.</b>	<b>Netzwerk</b> .....	<b>118</b>
<b>5.1</b>	<b><i>Anschließen des Digital-Receiver an den Computer</i></b> .....	<b>118</b>
<b>5.2</b>	<b><i>Anschließen des Computers an den Digital-Receiver</i></b> .....	<b>118</b>
5.2.1	Windows XP .....	119
5.2.2	Windows Vista.....	119
<b>6.</b>	<b>Technische Daten / Garantie</b> .....	<b>121</b>
<b>6.1</b>	<b><i>Technische Daten</i></b> .....	<b>121</b>
6.1.1	Elektrische Eigenschaften .....	121
6.1.1.1	Azbox Elite.....	121
6.1.1.2	Azbox Premium .....	121
6.1.2	Physikalische Eigenschaften .....	121
6.1.2.1	Azbox Elite.....	121
6.1.2.2	Azbox Premium .....	121
<b>6.2</b>	<b><i>Garantie</i></b> .....	<b>123</b>
6.2.1	Garantiebestimmungen.....	123
6.2.2	Erbringung der Garantie .....	123
6.2.3	Hinweise zur Garantieabwicklung .....	125
6.2.4	Haftungsausschluss.....	126
<b>7.</b>	<b>Anhang A. 802.11b/g Spezifikation</b> .....	<b>127</b>
<b>8.</b>	<b>Anhang B. TV-Marken-Liste</b> .....	<b>127</b>

# 1. Einleitung

Der digitale HD Satellitenreceiver Azbox Elite/Premium ist vollkommen kompatibel mit dem internationalen DVB (Digital Video Broadcasting) Übertragungsstandard und ermöglicht somit den Empfang digitaler Übertragungen dieses Standards.

Für den Betrieb des Satellitenreceivers wird eine korrekt installierte Antenne benötigt.

## HINWEIS

Im Allgemeinen wird hier ein Kanal mit einer Frequenz gleichgesetzt. Im Gegensatz zu analogen Sendungen sind jedoch nicht alle digitalen Sendungen einer eigenen Frequenz zugeordnet. Stattdessen werden viele Fernsehsendungen über eine einzige Frequenz übertragen. Die Frequenz bei digitalen Übertragungen nennt man gewöhnlich Transponder. In dieser Bedienungsanleitung wird vorzugsweise das Wort ‚Dienst‘ statt ‚Kanal‘ zur Bezeichnung einer Fernseh- oder Radiosendung verwendet.

## 1.1 Funktionen

Der digitale HD Satellitenreceiver Azbox Elite/Premium verfügt über folgende Funktionen:

Der Receiver unterstützt DiSEqC 1.0, DiSEqC 1.2 und USALS. Der Receiver kann bis zu 15.000 TV- und Radiodienste speichern.

Sie können die Dienstliste bearbeiten.

Sie können Favoritenlisten Ihrer bevorzugten Dienste erstellen.

Sie können Informationen zum laufenden Fernseh- oder

Radioprogramm ansehen.

Der Receiver verfügt über einen elektronischen Programmführer, der einen Überblick über die geplanten Sendungen bietet.

Sie können einen Dienst aufzeichnen, während Sie einen anderen Dienst ansehen.

Die große Speicherkapazität des Festplattenlaufwerks gestattet — im Falle von 250 Gigabyte Festplattenkapazität — eine Aufnahmezeit von bis zu 60 Stunden Fernsehen in exzellenter Bild- und Tonqualität.

Timeshift (zeitversetztes Fernsehen) ist eine technische Sonderfunktion des Azbox Elite (PVR Ready) / Premium (PVR).

Mit dieser Funktion können Sie das Programm, das Sie sich gerade ansehen, unterbrechen und später fortsetzen. Mit dem Schnellsuchlauf vorwärts/rückwärts gelangen Sie dann schnell zu jeder beliebigen Stelle des laufenden Programms.

## 1.2 Lieferumfang

Prüfen Sie zuerst, ob die folgenden Teile im Lieferumfang Ihres Digital-  
Receivers enthalten sind.

### 1.2.1 Azbox Elite

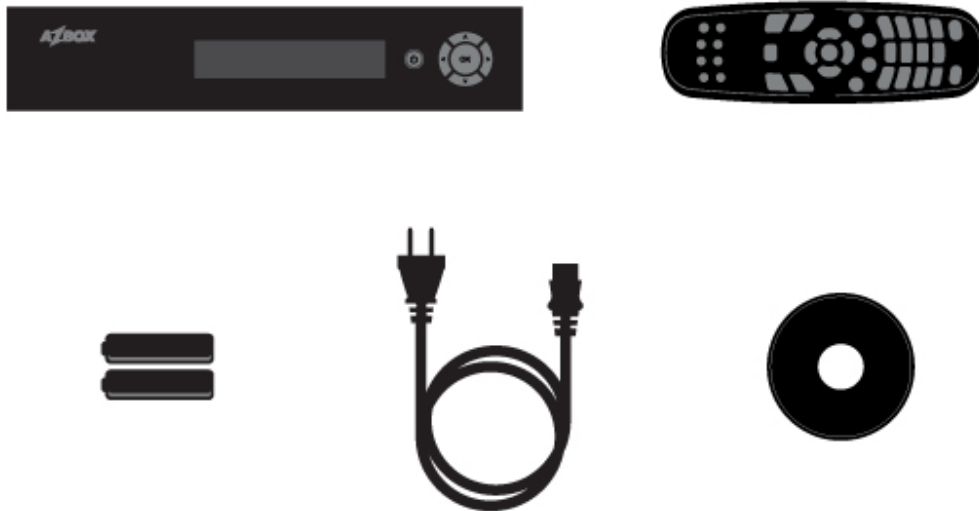

- Azbox Elite
- Fernbedienung
- Zwei Batterien für die Fernbedienung (AAA 1.5 V)
- Ein Netzkabel
- Bedienungsanleitung CD



## 1.2.2 Azbox Premium

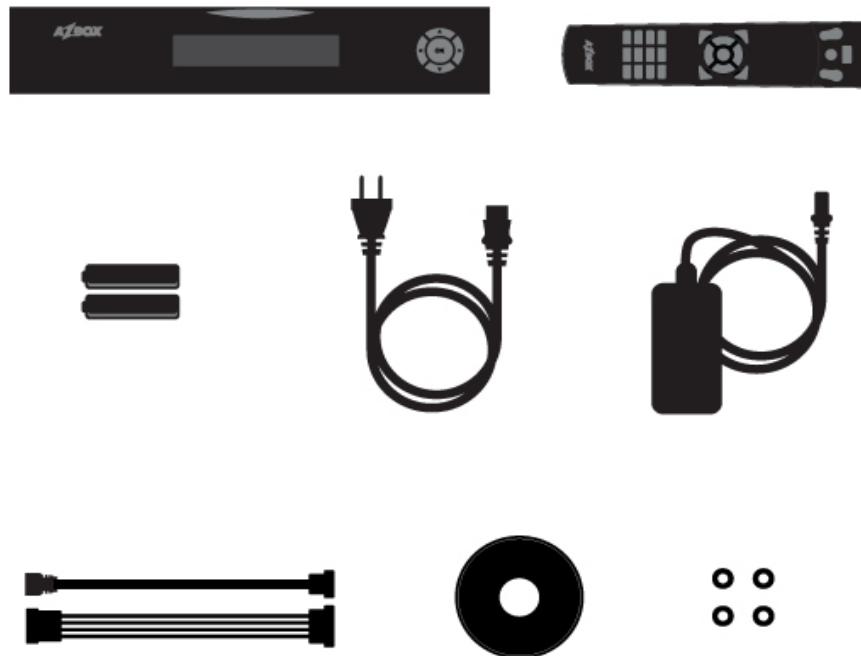

- Azbox Premium
- Fernbedienung
- Zwei Batterien für die Fernbedienung (AAA 1.5 V)
- Ein Netzadapter
- Ein Netzkabel
- Ein S-ATA-Kabel
- Bedienungsanleitung bei [www.ng-box.com](http://www.ng-box.com) zum downloaden
- Vier Schraubenbolzen

### HINWEIS

Die Zubehörteile können je nach Region unterschiedlich sein.

## 1.3 Vorderansicht

An der Vorderseite des Azbox Elite/Premium befinden sich Knöpfe und Tasten zur Ausführung von Grundfunktionen wie Kanalwechsel, Lautstärkeregelung, Ein- und Ausschalten sowie spezielle Leuchtdioden und ein Display zur Statusanzeige. Im Folgenden werden die Funktionen erklärt.

### 1.3.1 Azbox Elite

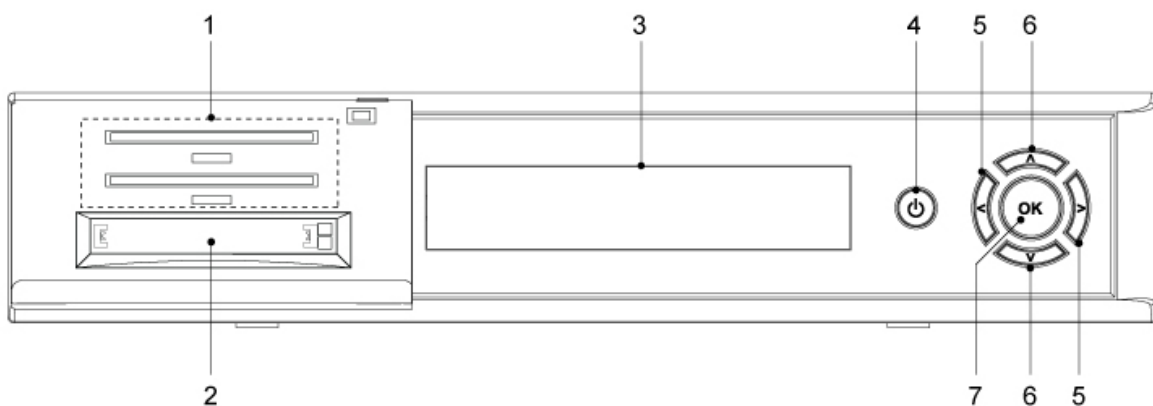

**Eine SMARTCARD-Aufnahme:** Unterstützung elektronischer Angebote, die eine Smartcard benötigen.

**Zwei CI-Modul-Steckplätze:** Anschluss von CI-Modulen.

**Geräte-Display:** Anzeige der aktuellen Kanalbezeichnung. Im Stand-by-Modus wird die aktuelle Uhrzeit angezeigt.

**Ein/Aus:** Schaltet den Digital-Receiver vom Stand-by-Modus in den Betriebsmodus und umgekehrt. Drücken Sie diesen Knopf 3 Sekunden lang, um den Receiver neu zu starten.

**Lautstärke +/-:** Diese Tasten dienen zum Ändern der Lautstärke.

**Kanal / :** Diese Tasten dienen zum Wechseln der Kanäle und zur Navigation im Menü.

**OK:** Diese Taste dient zum Bestätigen der Auswahl oder Anzeige der

Kanalauswahl.

### 1.3.2 Azbox Premium

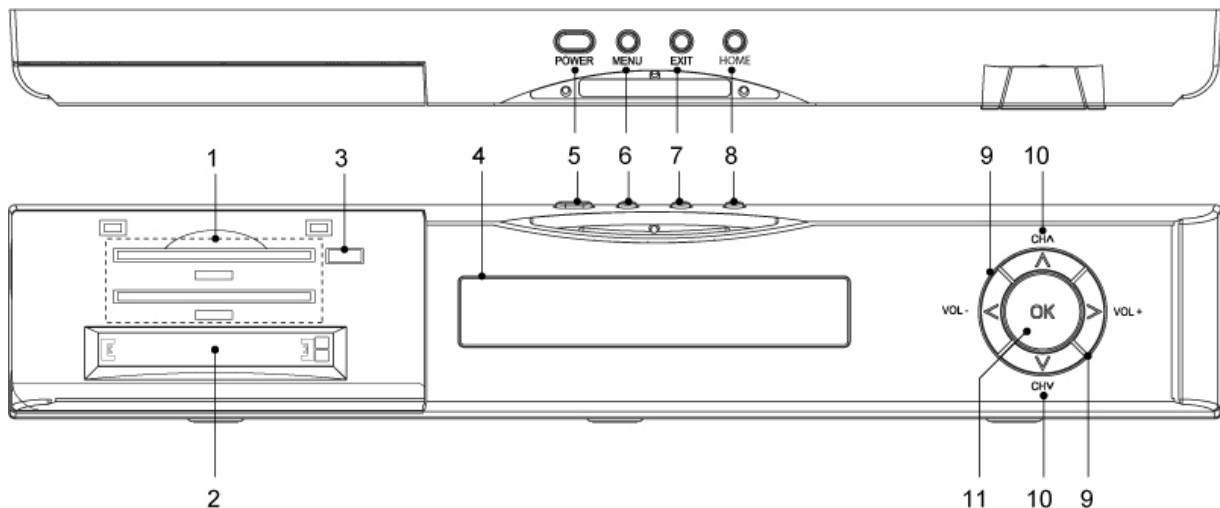

**Eine SMARTCARD Aufnahme:** Unterstützung elektronischer Angebote, die eine Smartcard benötigen.

**Zwei CI-Modul-Steckplätze:** Anschluss von CI-Modulen.

**USB-Steckplatz:** Zum Anschluss von USB-Speichern. (Das Premium-Modell hat zwei USB-Steckplätze: einen auf der Vorderseite, einen auf der Rückseite.)

**Geräte-Display:** Anzeige der aktuellen Kanalbezeichnung. Im Stand-by-Modus wird die aktuelle Uhrzeit angezeigt.

LED-Anzeigen:

**Betriebs-LED:** Die **blaue** LED leuchtet, während der Receiver eingeschaltet ist.

**Aufnahme-LED:** Die **rote** LED leuchtet während einer Aufnahme.

**HD-Kanal-LED:** Die **grüne** LED leuchtet bei Empfang eines HD (High Definition = hoch auflösend) Programms.

**POWER:** Schaltet den Digital-Receiver vom Stand-by-Modus in den Betriebsmodus und umgekehrt. Drücken Sie diesen Knopf 3

Sekunden lang, um den Receiver neu zu starten.

**MENU:** Durch Drücken des Knopfs gelangt man in das Detailmenü.

**EXIT:** Zum Verlassen von Menüs, elektronischem Programmführer (EPG) und Programminformation.

**HOME:** Durch Drücken des Knopfs gelangt man in das Hauptmenü.

**Lautstärke +/-:** Diese Tasten dienen zum Ändern der Lautstärke.

**Kanal / :** Diese Tasten dienen zum Wechseln der Kanäle und zur Navigation im Menü.

**OK:** Diese Taste dient zum Bestätigen der Auswahl oder Anzeige der Kanalauswahl.

## 1.4 Rückansicht

An der Rückseite des Azbox Elite/Premium befinden sich viele Anschlüsse. Prüfen Sie, welche Anschlüsse Ihr Fernsehgerät im Vergleich zum Digital-Receiver hat. Im Folgenden werden die Funktionen erklärt.

### 1.4.1 Azbox Elite

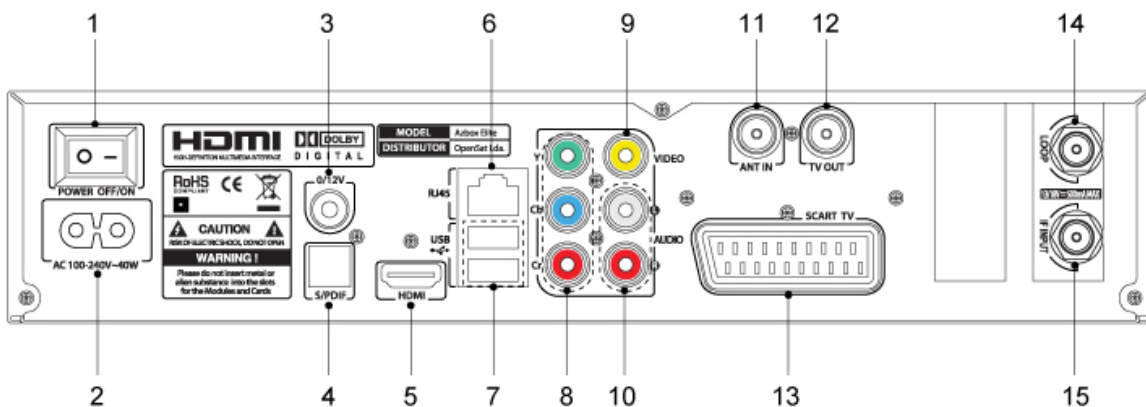

**Ein/Aus-Schalter:** Schaltet den Digital-Receiver EIN und AUS.

**Netzbuchse:** Wechselstromanschluss zur Stromversorgung des Digital-Receiver.

**0/12V:** 0 V oder 12 V Ausgang

**S/PDIF:** Dolby Digital-Ausgang für das Audiosystem.

**HDMI:** Audio- und Videoausgang zum Anschluss von HDMI Fernsehgeräten.

**LAN:** LAN-Anschluss.

**Zwei USB-Steckplätze:** Anschluss von USB-Speichern.

**Y/Cb/Cr:** Component-Videoausgang zum Anschluss an das

Fernsehgerät. (grün/blau/rot)

**VIDEO:** Composite-Videoausgang zum Anschluss an das Fernsehgerät. (gelb)

**AUDIO L/R:** Stereo-Audioausgang zum Anschluss an das Fernsehgerät oder Audiosystem. (weiß/rot)

**ANT IN:** Mit dem RF TV-Antennenkabel verbinden.

**TV OUT:** Mit dem RF-Eingang des Fernsehgerätes verbinden.

**SCART TV:** Audio- und Videoausgang zum Anschluss an das Fernsehgerät durch ein SCART-Kabel.

**LNB OUT:** LNB-Signalausgang.

**LNB IN:** LNB-Signaleingang.

## 1.4.2 Azbox Premium

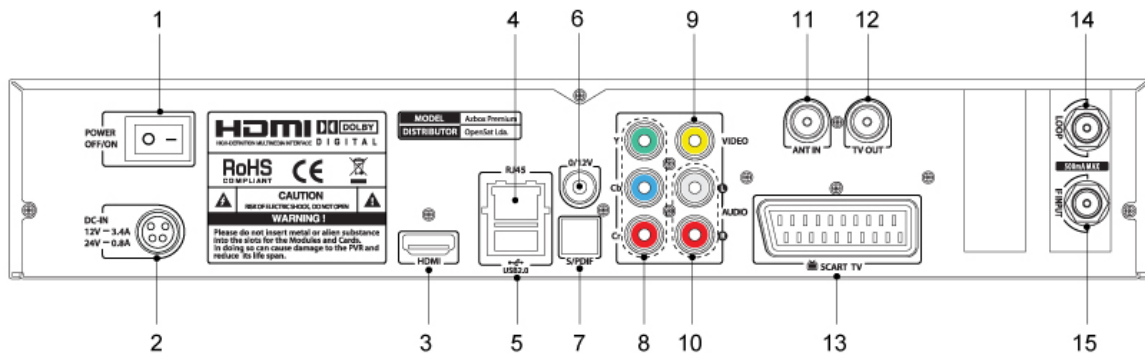

**Ein/Aus-Schalter:** Schaltet den Digital-Receiver EIN und AUS.

**Netzbuchse:** Wechselstromanschluss zur Stromversorgung des Digital-Receivers.

**HDMI:** Audio- und Videoausgang zum Anschluss von HDMI Fernsehgeräten.

**LAN:** LAN-Anschluss.

**USB-Steckplatz:** Zum Anschluss von USB-Speichern.

**0/12V:** 0 V oder 12 V Ausgang

**S/PDIF:** Dolby Digital-Ausgang für das Audiosystem.

**Y/Cb/Cr:** Component-Videoausgang zum Anschluss an das Fernsehgerät. (grün/blau/rot)

**VIDEO:** Composite-Videoausgang zum Anschluss an das Fernsehgerät. (gelb)

**AUDIO L/R:** Stereo-Audioausgang zum Anschluss an das Fernsehgerät oder Audiosystem. (weiß/rot)

**ANT IN:** Mit dem RF TV-Antennenkabel verbinden.

**TV OUT:** Mit dem RF-Eingang des Fernsehgerätes verbinden.

**SCART TV:** Audio- und Videoausgang zum Anschluss an das Fernsehgerät durch ein SCART-Kabel.

**LNB OUT:** LNB-Signalausgang.

**LNB IN:** LNB-Signaleingang.

#### **Tabelle 1.4: Anschlusspezifikationen**

HDMI	High Definition-Videoausgang Linker & rechter Audioausgang Dolby Digital-Audioausgang
VIDEO	Composite-Videoausgang (CVBS)
AUDIO	Linker & rechter Audioausgang
YCbCr	Component-Videoausgang (YUV)
S/PDIF	Dolby Digital-Audioausgang
USB	2.0 Host (5 V, 500 mA)







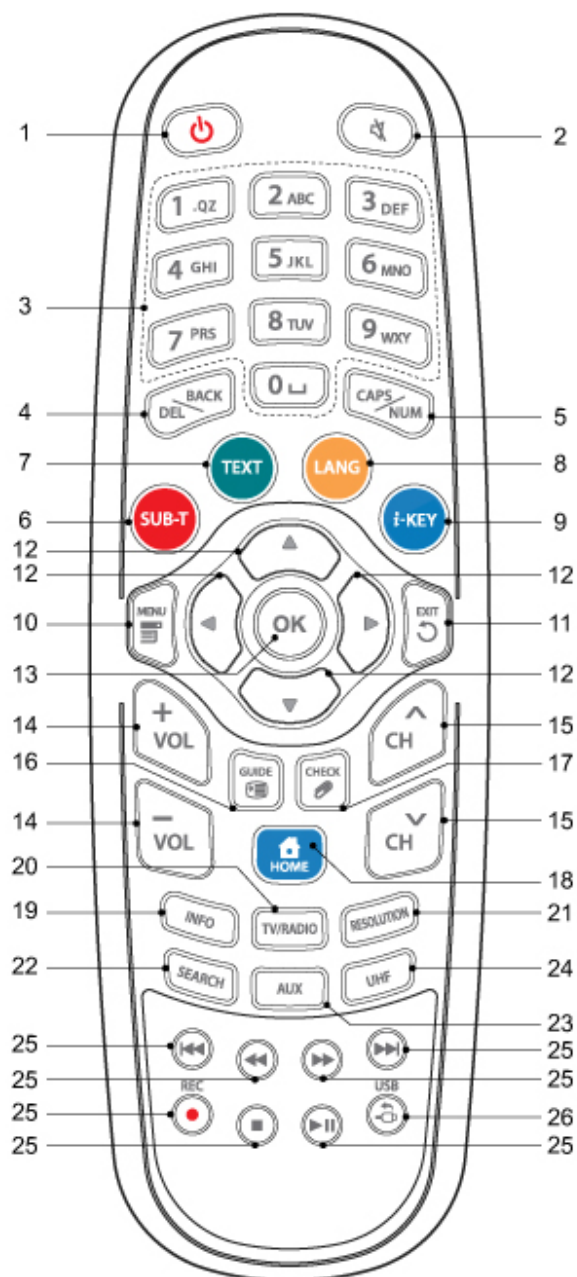







## 1.5 Fernbedienung

### 1.5.1 Azbox Elite



- 1) **Ein/Aus** (26





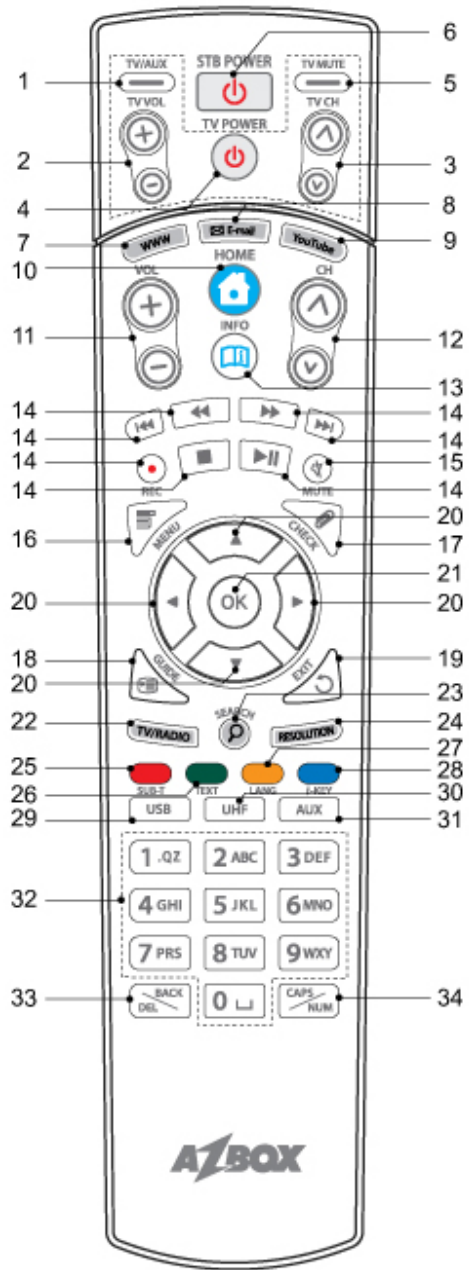



















- 15) **CH** / (   ): Kanalwechsel auf/ab.
- 16) **GUIDE** (  ): Elektronischen Programmführer anzeigen.
- 17) **CHECK** (  ): Gewählte Option prüfen.
- 18) **Home** (  ): Hauptmenü anzeigen.
- 19) **INFO** (  ): Beschreibung des gewählten Programms anzeigen. Drücken Sie diese Taste zweimal, um mehr Informationen zu einem Programm anzuzeigen.
- 20) **TV/RADIO** (  ): Umschalten zwischen TV- und Radioprogrammen.
- 21) **RESOLUTION** (  ): Bildverhältnis ändern. Weitere Informationen siehe Punkt 3.5.1.
- 22) **SEARCH** (  ): Internetadresse suchen (nur im YouTube und Browsermenü verwendbar).
- 23) **AUX** (  ): Umschalten auf Antennen-/Kabel-Eingangssignal.
- 24) **UHF** (  ): Zeigt und wählt den UHF-Kanal für den RF-Modulator.
- 25) **PREV / REW / F.FWD / NEXT / STOP / PLAY&PAUSE / REC** (  ): Unterstützt die Grundbedienung für die Bildschirmanzeige.
- 26) **USB** (  ): Zeigt die auf dem USB-Speicher gespeicherte Dateiliste.





### 1.5.2 Azbox Premium



Die Tasten 1 bis 5 sind Bedientasten für das Fernsehgerät.

- 1) **TV/AUX** (29

- REC** (        ): Unterstützt die Grundbedienung für die Bildschirmanzeige.
- 15) **MUTE** (  ): Ton Stummschaltung. Für Tonausgabe nochmals drücken.
- 16) **MENU** (  ): Detailmenü anzeigen.
- 17) **CHECK** (  ): Gewählte Option prüfen.
- 18) **GUIDE** (  ): Elektronischen Programmführer anzeigen.
- 19) **EXIT** (  ): Verlassen von Menüs, elektronischem Programmführer (EPG) und Programminformation.
- 20) **Navigationstasten** (     ): Bewegen den Cursor in Menüanzeigen.
- 21) **OK** (  ): Bestätigung der Auswahl oder Anzeige der Kanalauswahl.
- 22) **TV/RADIO** (  ): Umschalten zwischen TV- und Radioprogrammen.
- 23) **SEARCH** (  ): Internetadresse suchen (nur im YouTube und Browsermenü verwendbar).
- 24) **RESOLUTION** (  ): Bildverhältnis ändern. Weitere Informationen siehe Punkt 3.5.1.
- 25) **SUB-T** (  ): Untertitelspur auswählen.
- 26) **TEXT** (  ): Teletext auf dem Fernschirmschirm ansehen (wenn verfügbar).
- 27) **LANG** (  ): Sprachspur auswählen.
- 28) **i-KEY** (  ): Für Multifeed Kanäle.

- 29) **USB** (): Zeigt die auf dem USB-Speicher gespeicherte Dateiliste.
- 30) **UHF** (): Zeigt und wählt den UHF-Kanal für den RF-Modulator.
- 31) **AUX** (): Umschalten auf Antennen-/Kabel-Eingangssignal.
- 32) **Zifferntasten (0~9)**: Eingabe von Kanalnummern, Passwörtern, Bildschirmstatur und zur Zeiteinstellung.
- 33) **DEL/BACK** (): Löschen oder den Cursor einen Schritt zurücksetzen.
- 34) **CAPS/NUM** (): Umschalten der Zifferntasten auf Klein- oder Großbuchstaben und zurück auf Ziffern.



### 1.5.3 Premium Modell Fernbedienung

#### 1.5.3.1 Set-Top-Box Code Ausgabeformat (Varied NEC Protocol)

uPD6121 base, wordtime = 109.5 msec output.



Alle Tasten haben den gleichen Break Code (0xFF, 0x00).

#### 1.5.3.2 TV-Universal-Konfiguration 1 (vierstellige Zahleneingabe)



Drücken Sie die Tasten **TV/AUX** () + **OK** () 3 Sekunden lang, um **TV Power** () einzuschalten.



Wenn **TV Power** () eingeschaltet ist, geben Sie den vierstelligen



Zahlencode entsprechend der TV-Marken-Liste ein. Siehe **7. Anhang**. Wenn es mehrere Codes für die gleiche Marke gibt, wiederholen Sie Schritt 2 bis sich das TV-Gerät abschaltet.

Nachdem sich das TV-Gerät abgeschaltet hat, drücken Sie **OK**()  
**TV Power**() blinkt dreimal, wenn die Konfiguration beendet ist.



### 1.5.3.3 TV-Universal-Konfiguration 2 (Automatische Suche)



Drücken Sie die Tasten **TV/AUX**() + **OK**() 3 Sekunden lang, um **TV Power**() einzuschalten.

Wenn **TV Power**() eingeschaltet ist, drücken Sie  oder  bis sich das TV-Gerät abschaltet.

Nachdem sich das TV-Gerät abgeschaltet hat, drücken Sie **OK**()  
**TV Power**() blinkt dreimal, wenn die Konfiguration beendet ist.

### 1.5.3.4 TV-Konfiguration Codeabfrage (ID-Abfrage)

Drücken Sie die Tasten **TV/AUX**() + **OK**() 3 Sekunden lang, um **TV Power**() einzuschalten.

Wenn **TV Power**() eingeschaltet ist und **Info**() gedrückt wird, können in der Fernbedienung gespeicherte Codes anhand der blinkenden **TV Power**() Taste verifiziert werden.

Die  Taste blinkt fünfmal schnell, wenn die Konfiguration beendet ist.

### 1.5.3.5 TV-Liste

Siehe TV-Liste und TV-Codes in **7. Anhang B. TV-Marken-Liste**.



## 1.6 CI (Common Interface)

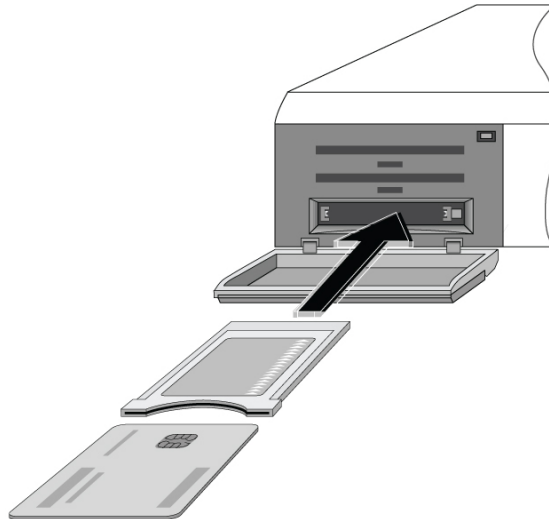



Einige Sendungen werden verschlüsselt ausgestrahlt, weshalb diese nur von zahlenden Abonnenten gesehen werden können. Um verschlüsselte Dienste anzusehen, benötigt man ein Conditional Access-Modul (CAM-Modul) und eine zum Verschlüsselungssystem passende Smartcard mit gültigem Abo (Abo-Karte). Die Öffnung, in die das CAM-Modul gesteckt wird, wird Common Interface-Steckplatz (CI) genannt. Auf der Vorderseite des Digital-Receiver befinden sich zwei CI-Steckplätze.

### 1.6.1 Ansehen von Abo-Diensten

Um einen gebührenpflichtigen Dienst anzusehen, gehen Sie wie folgt vor:

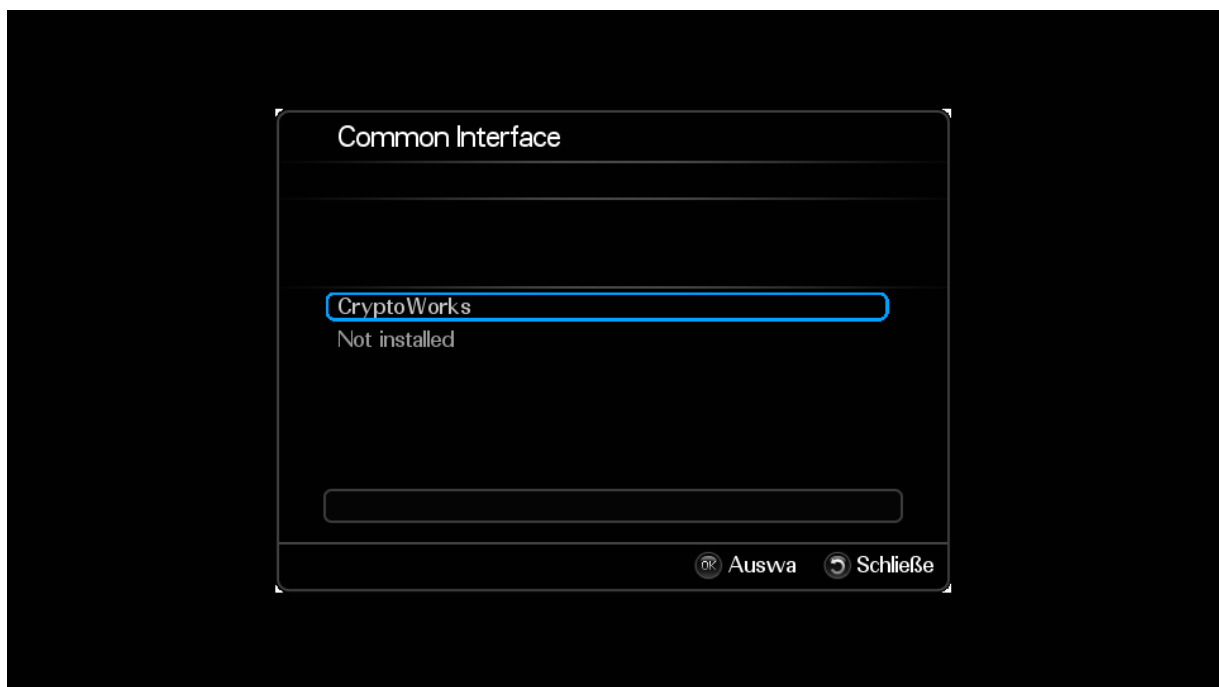
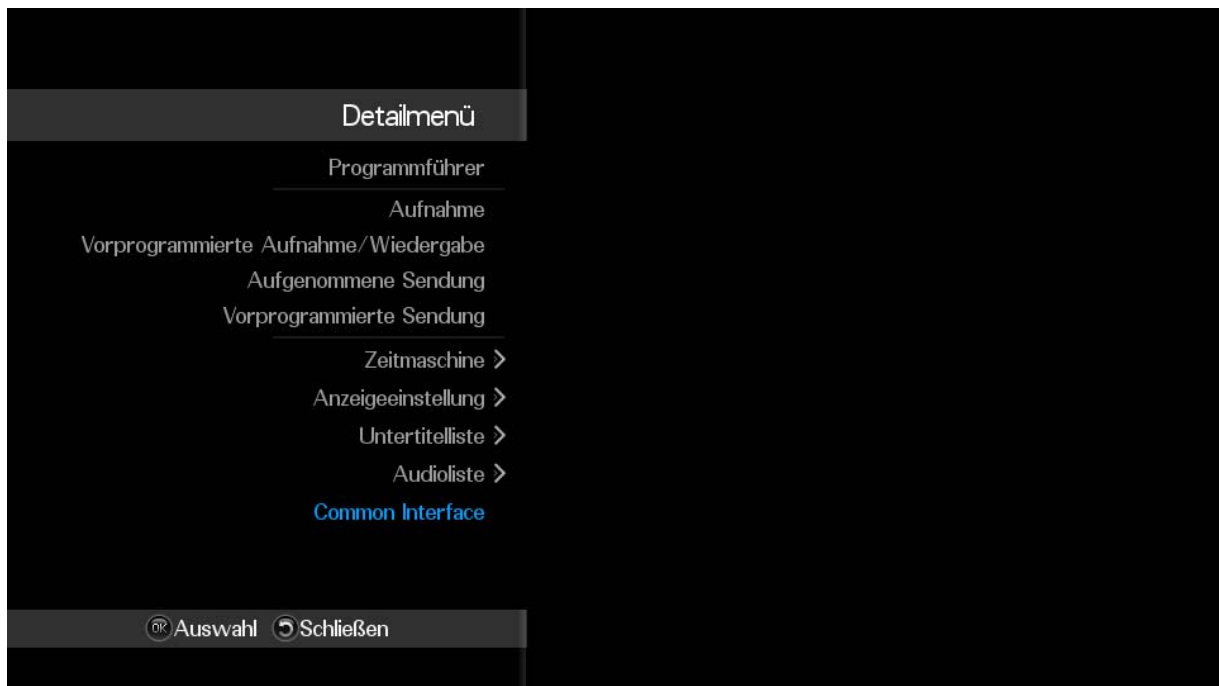
1. Kaufen Sie ein CAM-Modul und eine Abo-Karte für den gebührenpflichtigen Dienst, den Sie sehen möchten.
2. Stecken Sie die Abo-Karte in das CAM-Modul.
3. Stecken Sie das CAM-Modul in einen freien CI-Steckplatz auf der Vorderseite des Digital-Receiver.



Um Informationen über das CAM-Modul und die Abo-Karte, die in den Digital-Receiver gesteckt wurde, zu sehen, drücken Sie die **Menu** (  ) Taste. Sie sollten einen Bildschirm wie den im Bild oben gezeigten sehen.



## 2. Installation

Für die Installation des Digital-Receiver gibt es verschiedene Möglichkeiten. Installieren Sie den Digital-Receiver passend zu Ihrem Fernsehgerät und anderen Geräten. Wenn Sie Probleme mit der Installation haben oder Hilfe benötigen, kontaktieren Sie bitte Ihren Händler.

### 2.1 Anschluss an die Antenne

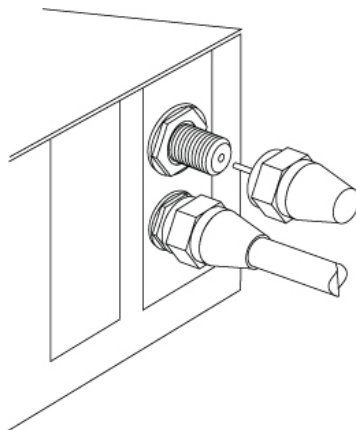

Egal welche Anschlüsse Sie zwischen dem Digital-Receiver und dem Fernsehgerät haben, Sie müssen den Digital-Receiver an Ihre Fernsehantenne anschließen, um digitale Fernsehdienste empfangen zu können.

Verbinden Sie dazu das Antennenkabel mit dem LNB IN-Anschluss auf der Rückseite des Digital-Receiver.

## 2.2 Anschluss an das Fernsehgerät

Für beste Bildqualität empfehlen wir Ihnen die Verwendung des ersten Anschlusses der nachfolgend genannten Anschlüsse des Digital-Receivers. Wenn Ihr Fernsehgerät nicht über den passenden Anschluss verfügt, verwenden Sie den nächsten Anschluss in der Reihenfolge für eine bessere Bildqualität.

1. HDMI-Anschluss (HDMI)
2. SCART-Anschluss (TV)
3. Component-Anschluss (YCbCr)
4. Composite-Anschluss (VIDEO)
5. RF-Modulator

Nach Anschluss des Digital-Receivers sollten Sie die Audio- und Videoeinstellungen konfigurieren. Eine detaillierte Beschreibung finden Sie unter Punkt 3.6.

### 2.2.1 HDMI-Anschluss

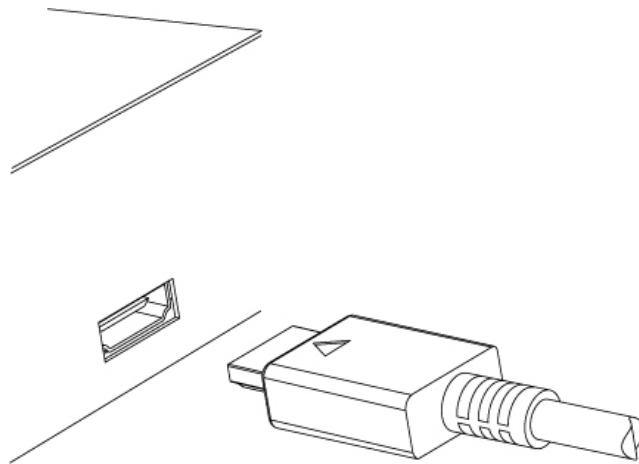

Um beste Ergebnisse mit einem High Definition TV-Gerät zu erzielen, sollten Sie ein HDMI-Kabel verwenden. Stecken Sie das eine Ende des Kabels in die HDMI-Buchse auf dem Digital-Receiver und das andere Ende des Kabels in die entsprechende Buchse auf Ihrem Fernsehgerät. In diesem Fall müssen Sie keine Audioverbindung herstellen, da der HDMI-Anschluss Stereo-Audioausgabe und Dolby Digital-Audioausgabe bietet.

**HINWEIS**

480i Auflösung wird durch den HDMI-Anschluss nicht unterstützt.

### 2.2.2 SCART-Anschluss

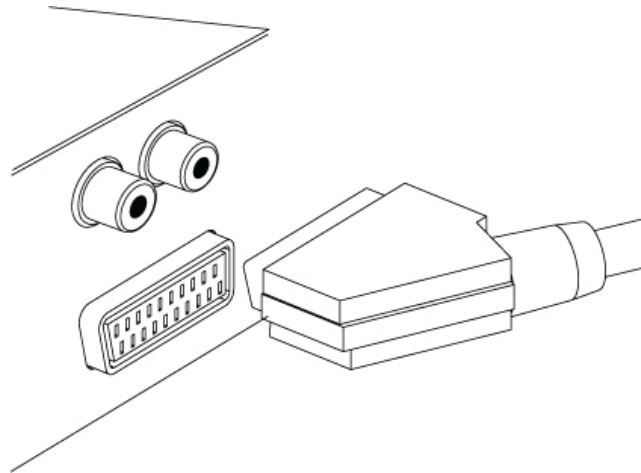

Um beste Ergebnisse mit einem Standard-Fernsehgerät zu erzielen, sollten Sie ein SCART-Kabel verwenden. Stecken Sie das eine Ende des Kabels in die SCART-TV-Buchse auf dem Digital-Receiver und das andere Ende des Kabels in eine freie SCART-Buchse auf Ihrem Fernsehgerät. Einige Fernsehgeräte haben Eingänge über S-Video oder Component-Anschlüsse statt SCART-Anschlüssen. Sollten Sie diese Art von Fernsehgerät besitzen, verwenden Sie einen passenden SCART-Adapter, um die SCART-TV-Buchse auf dem Digital-Receiver mit der entsprechenden Buchse auf Ihrem Fernsehgerät zu verbinden. Wenn die Verbindung mit einem Standard-SCART-Kabel erfolgt, müssen Sie keine Audioverbindung herstellen, da der SCART-Anschluss zur Stereo-Audioausgabe fähig ist. Wenn Sie jedoch einen SCART-Adapter (z.B. SCART zu Component) verwenden, müssen Sie eine Audioverbindung erstellen.

#### **HINWEIS**

Mit einem SCART-Anschluss ist es nicht möglich, hoch auflösendes (HD) Video zu sehen

### 2.2.3 Component-Videoanschluss

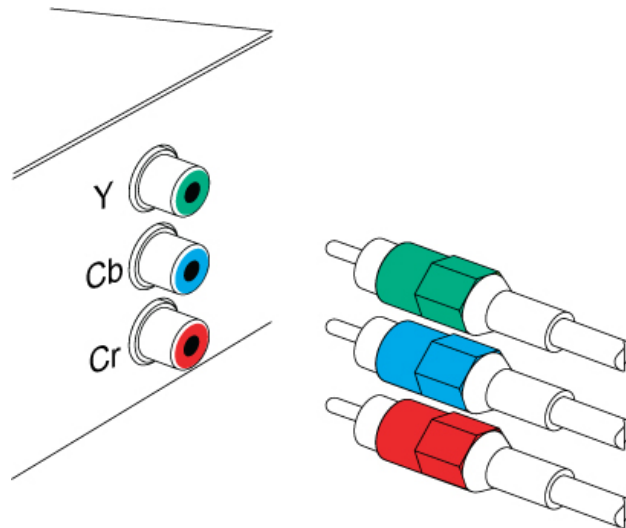

Um den Component-Videoanschluss zu verwenden, benötigen Sie ein Component-Videokabel (RCA-Kabel). Stecken Sie die Kabelenden auf einer Seite in die Y- (grün), Cb- (blau) und Cr- (rot) Buchsen auf dem Digital-Receiver und die anderen Enden des Kabels in die entsprechenden Buchsen auf Ihrem Fernsehgerät.



## 2.2.4 Composite-Videoanschluss

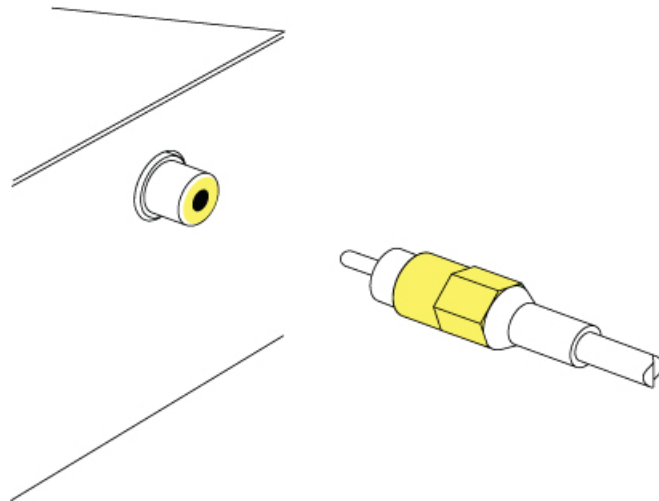

Um den Composite-Videoanschluss zu verwenden, benötigen Sie ein Composite -Videokabel (RCA-Kabel). Stecken Sie ein Ende des Kabels in die VIDEO-Buchse (gelb) auf dem Digital-Receiver und das andere Ende des Kabels in die entsprechende Buchse auf Ihrem Fernsehgerät.

### **HINWEIS**

Mit einem Composite-Videoanschluss ist es nicht möglich, hoch auflösendes (HD) Video zu sehen.

## 2.2.5 Audioanschluss

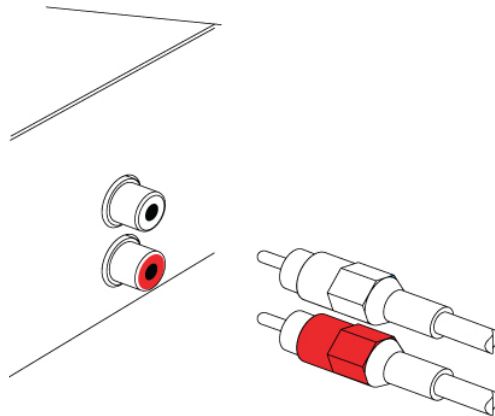

Um die Audioanschlüsse zu verbinden, benötigen Sie ein Audiokabel (RCA-Kabel). Stecken Sie ein Ende des Kabels in die AUDIO L-Buchse (weiß) und AUDIO R-Buchse (rot) auf dem Digital-Receiver und das andere Ende des Kabels in die entsprechenden Buchsen auf Ihrem Fernsehgerät oder Audiosystem.

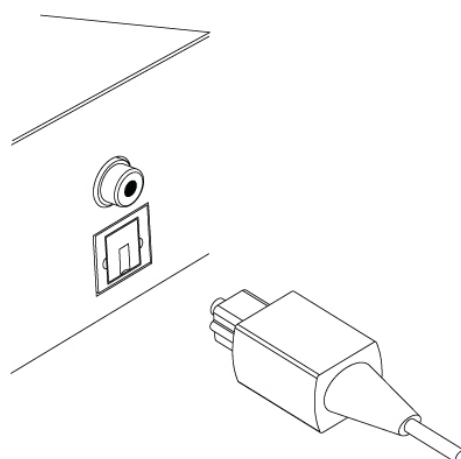

Um Dolby Digital Audio zu genießen, muss Ihr Fernsehgerät oder

Audiosystem Dolby Digital Audio dekodieren können. Außerdem benötigen Sie ein S/PDIF-Kabel. Stecken Sie ein Ende des Kabels in die S/PDIF-Buchse auf dem Digital-Receiver und das andere Ende des Kabels in die entsprechende Buchse auf Ihrem Audiosystem.

### 2.3 Einlegen der Batterien

Zum Einlegen der Batterien in die Fernbedienung gehen Sie wie folgt vor:

1. Nehmen Sie die Abdeckung vom Batteriefach auf der Rückseite der Fernbedienung ab.
2. Legen Sie zwei AAA-Batterien ein. Befolgen Sie dazu die Anweisung im Batteriefach und beachten Sie die richtige Polarität (+ / -).
3. Setzen Sie die Batteriefachabdeckung wieder auf.

#### **HINWEIS**

- Nie unterschiedliche Batterietypen gleichzeitig verwenden (Alkali/Mangan und Zink/Kohle).
- Batterien nicht wieder aufladen, starker Hitze oder offenem Feuer aussetzen oder öffnen.
- Gebrauchte Batterien dürfen nicht im Hausmüll entsorgt werden. Bitte informieren Sie sich über lokale Vorschriften zur Entsorgung gebrauchter Batterien.

## 2.4 Erstmaliges Einschalten

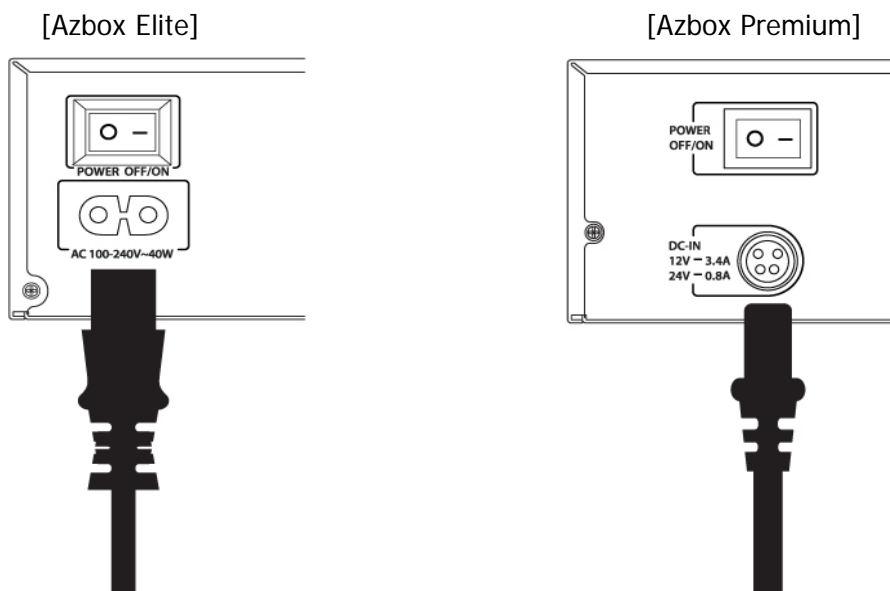

Nachdem Sie Ihren Digital-Receiver angeschlossen haben, stecken Sie das Netzkabel in die Steckdose und schalten Sie das Gerät mit dem Ein/Aus-Schalter auf der Rückseite ein.

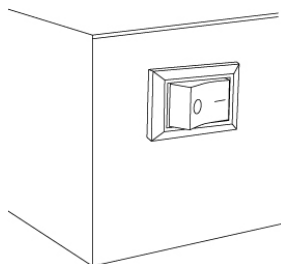

Die Kontrollleuchte an der Vorderseite des Receivers leuchtet nun blau.

### HINWEIS

- Wie jedes elektronische Gerät verbraucht auch Ihr Receiver Strom. Um den Energieverbrauch zu verringern, schalten Sie den Receiver in den Stand-by-Modus, wenn Sie ihn nicht verwenden.
- Wenn Sie Ihren Receiver längere Zeit nicht verwenden und um mehr Energie als im Stand-by-Modus zu sparen, empfehlen wir Ihnen, den Receiver auszuschalten und das Netzkabel auszustecken.

### 2.4.1 Einschalten und Bildkontrolle

Einige Sekunden nach dem Einschalten erscheint ein Menü. Wenn Sie kein Bild sehen, drücken Sie die **Resolution** () Taste auf der Fernbedienung. Wenn Sie nach einigen Versuchen noch immer kein Bild erhalten, überprüfen Sie, ob das Fernsehgerät auf den richtigen Eingang gestellt ist.

## 2.5 Firmware-Aktualisierung

Der Digital-Receiver verfügt über eine stabile, komfortable Firmware. Von Zeit zu Zeit werden jedoch neue Firmwares zur Verbesserung des Digital-Receiver freigegeben.

### 2.5.1 Überprüfen der Firmware-Information

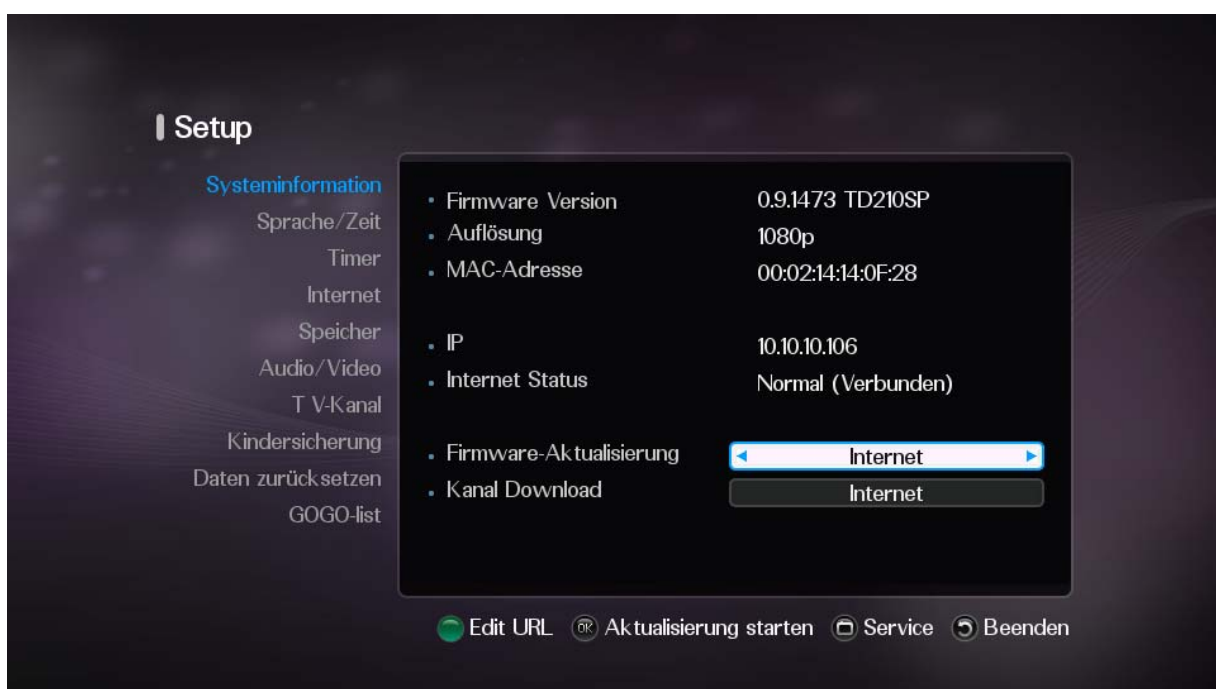

Überprüfen Sie die Firmware-Information Ihres Digital-Receiver, bevor Sie eine neue Firmware herunterladen. Wählen Sie dazu das Menü Einstellungen > Systeminformation und prüfen Sie die Firmware-Version und Letzte Aktualisierung. Die Firmware kann über das Internet, USB oder Ethernet aktualisiert werden.

### 2.5.1.1 Internet

Sie können die Firmware über das Internet aktualisieren. Stellen Sie sicher, dass der Digital-Receiver mit dem Internet verbunden ist, bevor Sie die Firmware-Aktualisierung starten. Drücken Sie **OK** (OK), um die Aktualisierungsliste anzuzeigen.



Wenn Ihre Firmware-Version die aktuellste Version ist, müssen Sie Ihre Firmware nicht aktualisieren.

### 2.5.1.2 USB-Speicher

Wenn Sie einen USB-Speicher besitzen, können Sie mit diesem die Firmware aktualisieren. Führen Sie dazu folgende Schritte aus:

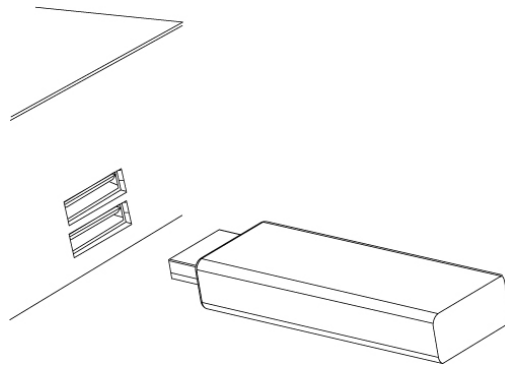

Laden Sie eine neue Firmware von der Azbox Website herunter.

Kopieren Sie die Firmware-Datei auf Ihren USB-Speicher. Stecken Sie den USB-Speicher in den USB-Anschluss des Digital-Receiver.

Wählen Sie das Menü Einstellungen > Systeminformation > Firmware-Aktualisierung. Die Dateien im USB-Speicher werden jetzt aufgelistet.

Markieren Sie die richtige Firmware-Version und drücken Sie **OK** (OK).

Der Receiver macht einen automatischen Neustart, um die Firmware zu aktualisieren.

Warten Sie den Installationsvorgang ab.

Nach der Installation wird der Receiver neu gestartet. Sie können nun den Receiver mit der aktualisierten Version verwenden.





## HINWEIS

**Der USB-Speicher muss im FAT oder FAT 32 -Dateisystem formatiert sein.**

Der Digital-Receiver erkennt Ihren USB-Speicher sonst nicht. Außerdem erkennt der Digital-Receiver nur Dateien und Verzeichnisse, die ausschließlich mit **alphabetischen, numerischen und dem Unterstrich-Zeichen** benannt sind. Wenn Dateien oder Ordner mit anderen Zeichen benannt sind, erkennt der Digital-Receiver weder diese Dateien und Ordner noch ihre untergeordneten Dateien und Ordner.

## 3. Einstellungen

Wenn Sie den Receiver zum ersten Mal benutzen, müssen Sie zuerst die richtigen Parameter für die Systemkonfiguration setzen. Im Systemeinstellungsmenü werden die Parameter für alle angeschlossenen Geräte gesetzt.



### 3.1 Systeminformation

In diesem Menü ist die aktuelle Information des Digital-Receiver zu prüfen: Firmware-Version, Letzte Aktualisierung, Auflösung, MAC-Adresse (der Azbox Premium zeigt auch eine drahtlose MAC-Adresse wenn verfügbar), IP-Adresse und Internet-Status.

Sie können Ihre Firmware-Version auch über das Internet, USB oder

Ethernet aktualisieren oder Kanäle herunterladen. Nähere Informationen zur Aktualisierung der Firmware finden Sie unter Punkt 2.5.

### 3.2 Sprach-/Zeiteinstellung



Hier erfolgt die Wahl der Sprache, in der das Menü angezeigt wird. Weiters können Sie die Sprache der Audiospur und Untertitelspur auswählen. Wählen Sie dazu das Menü Einstellung > Sprache/Zeit.

#### 3.2.1 Menüsprache

Der Digital-Receiver unterstützt viele Menüsprachen: Englisch, Portugiesisch, Niederländisch, Koreanisch usw. Stellen Sie in der Menüsprachen-Option die gewünschte Sprache ein. Das Menü wird sofort nach Auswählen einer Sprache in der gewählten Sprache angezeigt. Die

Standardeinstellung ist Englisch.

### **3.2.2 Sprache / Unterkanalton-Sprache**

Der Digital-Receiver unterstützt viele Sprachen/Unterkanalton-Sprachen: Englisch, Portugiesisch, Niederländisch, Koreanisch, Türkisch, Deutsch, Französisch, Spanisch, Griechisch, Slowenisch, Schwedisch, Finnisch, Italienisch, Dänisch, Russisch, Tschechisch, Ungarisch, Bosnisch, Kroatisch, Serbisch, Mazedonisch, Rumänisch, Ukrainisch, Bulgarisch, Lettisch, Norwegisch, Litauisch, Estnisch, Slowakisch usw.

Stellen Sie die Sprache und die Unterkanalton-Sprache auf die gewünschte Sprache ein. Wenn Sie ein Programm ansehen, das über eine Audiospur verfügt, für die eine Sprache voreingestellt ist, dann wird diese ausgegeben. Wenn die Sprache nicht, aber die Unterkanalton-Sprache verfügbar ist, wird der Ton der Unterkanalton-Sprache ausgegeben.

### **3.2.3 Untertitelsprache**

Stellen Sie die Untertitelsprachenoption auf die gewünschte Sprache. Wenn Sie ein Programm ansehen, das über eine Untertitelspur der Sprache verfügt, für die eine Untertitelsprache voreingestellt ist, dann wird diese angezeigt. Wenn keine Sprache verfügbar ist, werden keine Untertitel angezeigt.

### 3.3 Einstellung der Uhrzeit

Für Timer-Ereignisse sollte die Uhrzeit eingestellt werden. Wenn die Uhrzeit nicht richtig eingestellt ist, könnte der vom Programmführer bereitgestellte Programmplan falsch interpretiert werden. Nähere Informationen zum Programmführer finden Sie unter Punkt 4.1.3.1.



Wählen Sie das Menü Einstellung > Sprache/Zeit. Es erscheint ein Bildschirm wie in der Abbildung oben.

Sie können die Uhrzeit manuell, über ein terrestrisches Signal oder per Internet einstellen bzw. das Zeitsignal verwenden, das als Teil der digitalen Fernsehübertragung ausgesendet wird. Das digitale Zeitsignal entspricht der Westeuropäischen Zeit (GMT). Die Standardeinstellung ist Internet.

Für die Verwendung der Westeuropäischen Zeit (GMT) gehen Sie bitte wie folgt vor:

Stellen Sie die Option Zeitverschiebung auf den Zeitunterschied zwischen Ihrer Zeitzone und der GMT Zeitzone. Verwenden Sie dazu Tabelle 3.3.  
Stellen Sie sicher, dass die Uhrzeit korrekt angezeigt wird.

Um die Uhrzeit manuell einzustellen, gehen Sie in der Modus-Option auf Manuell und geben Sie mit den Zifferntasten in der Zeit-Option die Uhrzeit ein. Das Zeitformat ist Tag/Monat/Jahr 24 Stunden:Minuten. Wenn in Ihrem Land derzeit Sommerzeit gilt, setzen Sie die Option Sommerzeit auf Ja. Die Standardeinstellung ist Nein.

### **HINWEIS**

Wenn die Sommerzeit-Option auf Ja gestellt ist, wird eine Stunde zur Uhrzeit addiert. Beim Einstellen der Zeitabweichung von der Westeuropäischen Zeit (GMT) stellen Sie sicher, dass in der Zeitabweichung die Sommerzeit nicht eingeschlossen ist.

### **Tabelle 3.3: Zeitverschiebungstabelle**

Zeit / Abweichung / Ort  
GMT - 12:00 Eniwetok, Kwajalein  
GMT - 11:00 Midway-Inseln, Samoa  
GMT - 10:00 Hawaii  
GMT - 09:00 Alaska  
GMT - 08:00 Pacific Time US, Kanada  
GMT - 07:00 Mountain Time US, Kanada  
GMT - 06:00 Central Time US, Kanada, Mexico City

### 3 Einstellungen

GMT - 05:00 Eastern Time US, Kanada, Bogota, Lima  
GMT - 04:00 Atlantic Time Kanada, La Paz  
GMT - 03:30 Neufundland  
GMT - 03:00 Brasilien, Georgetown, Buenos Aires  
GMT - 02:00 Mid-Atlantic  
GMT - 01:00 Azoren, Kapverdische Inseln  
GMT London, Lissabon, Casablanca  
GMT + 1:00 Paris, Brüssel, Kopenhagen, Madrid  
GMT + 2:00 Südafrika, Kaliningrad  
GMT + 3:00 Bagdad, Riad, Moskau, St. Petersburg  
GMT + 3:30 Teheran  
GMT + 4:00 Abu Dhabi, Muscat, Baku, Tbilisi  
GMT + 4:30 Kabul  
GMT + 5:00 Jekaterinburg, Islamabad, Karachi, Taschkent  
GMT + 5:30 Bombay (Mumbai), Kalkutta, Madras, Neu Delhi  
GMT + 6:00 Almaty, Dhaka, Colombo  
GMT + 7:00 Bangkok, Hanoi, Jakarta  
GMT + 8:00 Peking, Perth, Singapur, Hongkong  
GMT + 9:00 Tokio, Seoul, Osaka, Sapporo, Yakutsk  
GMT + 9:30 Adelaide, Darwin  
GMT + 10:00 Ostaustralien, Guam, Wladiwostok  
GMT + 11:00 Magadan, Solomon-Inseln, Neukaledonien  
GMT + 12:00 Fidschi, Auckland, Wellington, Kamtschatka

### 3.4 Timer

Mit Hilfe eines Timers können Sie Ihren Digital-Receiver wann immer Sie möchten ein- oder ausschalten. Sobald Sie den Timer gesetzt haben, arbeitet Ihr Receiver automatisch. Im Timer-Menü können Sie Nummer, Status, Zyklus, Service und Laufzeit des Timers wählen.

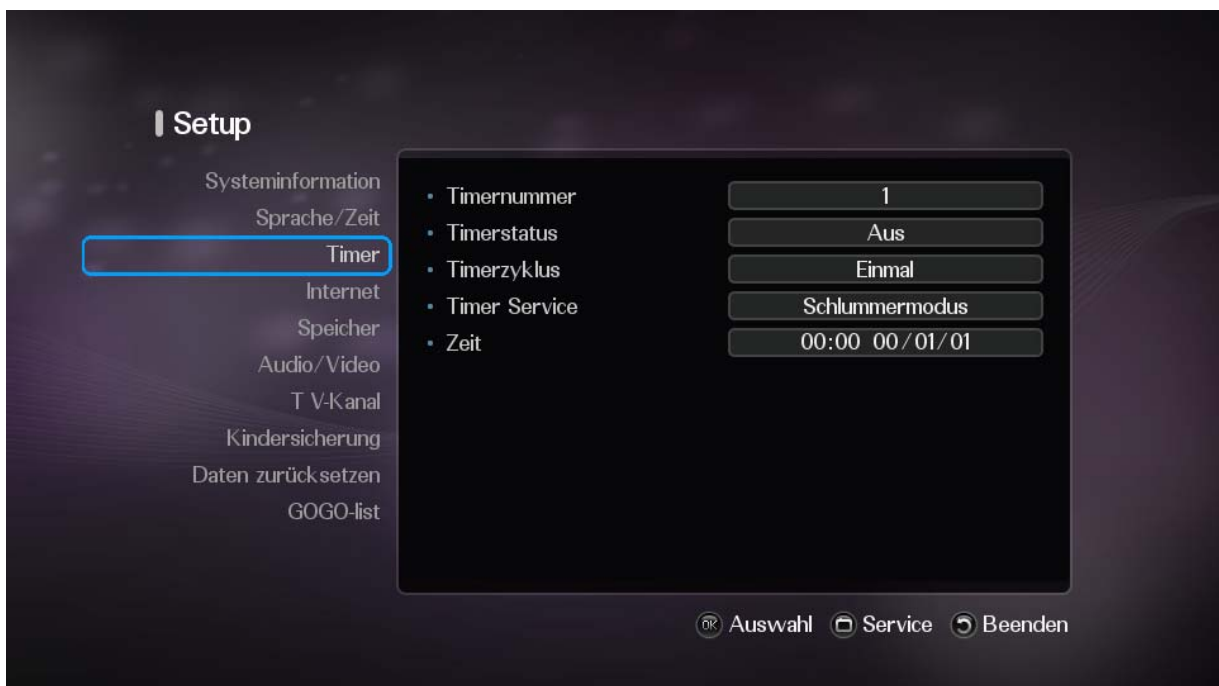

#### 3.4.1 Timernummer

Es können maximal 8 Timer gesetzt werden. Sind alle Timer gesetzt, so müssen Sie einen bestehenden Timer löschen, bevor ein neuer Timer gesetzt werden kann.

#### 3.4.2 Timerstatus

Sie können die Nutzung des gewählten Timers einstellen. Jeder Timer



kann ein- oder ausgeschaltet werden.

### **3.4.3 Timerzyklus**

Jeder Timer kann so programmiert werden, dass er zu unterschiedlichen Zeitintervallen stattfindet. Es gibt vier Timer-Modi:

Einmal bedeutet 'einmalige Ausführung'

Täglich bedeutet 'tägliche Ausführung'

Wochentags bedeutet 'Montag bis Freitag'

Wochenende bedeutet 'jeden Samstag und Sonntag'

### **3.4.4 Timerservice**

Sie können den Betriebsmodus des gewählten Timers einstellen. Für jeden Timer kann Schlummermodus oder Aufwachen gewählt werden.

### **3.4.5 Zeit**

Geben Sie die Zeit ein, zu der der Receiver automatisch in den Schlummermodus gehen oder aufwachen soll. Verwenden Sie zum Einstellen der Zeit die Zifferntasten. Ein Timer muss mindestens 5 Minuten lang sein, um aktiv zu werden. Das Zeitformat ist Tag/Monat/Jahr 24 Stunden:Minuten.

## 3.5 Internet



### 3.5.1 Netzwerk

Folgende Einstellungen können gewählt werden: Wi-Fi, Kabelgebundenes Netzwerk. Die Standardeinstellung ist Kabelgebundenes Netzwerk.

Um Wi-Fi zu verwenden, wählen Sie Wi-Fi und drücken Sie anschließend **OK**() . 802.11b/g Spezifikation siehe **Anhang A**.

### 3.5.2 IP-Einstellung

Folgende Einstellungen können gewählt werden: Dynamische IP (DHCP), Statische IP. Die Standardeinstellung ist DHCP.

DHCP: IP-Subnet-Maske und Gateway werden nicht verwendet, da der DHCP-Server diese Parameter zuweist.

Um DHCP zu verwenden:

1. Gehen Sie zur Option IP-Einstellung, wählen Sie DHCP IP und drücken Sie **OK** (OK).
2. Um die Konfiguration zu übernehmen, wählen Sie im unteren Dialogbereich das Feld Einstellungen.

Statische IP: IP-Adresse, IP-Subnet-Maske und Gateway des Systems müssen in der IP-Adresse angeführt werden.

Um die Statische IP zu verwenden:

1. Gehen Sie zur Option IP-Einstellung, wählen Sie Statische IP und drücken Sie **OK** (OK).
2. Geben Sie folgende Informationen ein: IP-Adresse, Subnet, Gateway, DNS1 und DNS2.
3. Um die Konfiguration zu übernehmen, wählen Sie im unteren Dialogbereich das Feld Einstellungen.

### 3.5.3 Geschwindigkeitsüberprüfung

Hier können Sie die Geschwindigkeit der aktuellen Internetverbindung überprüfen.

## 3.6 Speichermedien



### 3.6.1 Datenträger

Die Option Datenträger zeigt eine Liste der Datenträger (Festplatte oder USB), die an Ihren Digital-Receiver angeschlossen wurden. P(Nummer) steht für die Nummer der Datenträgerpartition. Um die Partition zu löschen, drücken Sie die Taste Partition Löschen (🔴).

### 3.6.2 Partition

Die Option Partition zeigt den Status der ausgewählten Partition.

### 3.6.3 Partitionsformat

Um den Datenträger mit dem Digital-Receiver zu verwenden, müssen Sie diesen vor Verwendung formatieren. Löschen Sie alle Partitionen des Datenträgers, den Sie verwenden möchten, durch die Auswahl von Format und anschließendem Drücken von **OK**(). In diesem Menü kann die Partition nicht geteilt werden.

## 3.7 Video-/Audio-Einstellungen



Die Video- und Audio-Einstellungen für Ihr Fernsehgerät sowie andere Geräte müssen entsprechend konfiguriert werden. Wählen Sie dazu das Menü Einstellung > Audio/Video. Es sollte ein Bildschirm wie oben zu sehen sein.

Das Bildformat für ein HD TV-Gerät ist eine Kombination aus Bildschirmformat und Videoauflösung und ist unterschiedlich für HD TV-Geräte mit normalem Bildschirm und Breitbildschirm.

### 3.7.1 Videoformat

Sie können das Videoformat selbst wählen: PAL für Europa und Nordamerika, NTSC für Nordamerika. Die Standardeinstellung ist PAL.

### 3.7.2 Videoauflösung

Ihr Receiver kann auf Ihr TV-Gerät Bilder in verschiedenen Auflösungen übertragen. Im Allgemeinen bieten höhere Bildschirmauflösungen eine bessere Bildqualität. Wenn Ihr Fernsehgerät jedoch keine hohe Auflösung unterstützt, können Sie keine hoch auflösende Bildqualität genießen. Der Digital-Receiver unterstützt unterschiedliche Videoauflösungen von 480i bis 1080i. Die Standardeinstellung ist 576i50.

Sie müssen die entsprechenden TV-Anzeigeeinstellungen an Ihrem Receiver vornehmen, damit dieser mit Ihrem Fernsehgerät kompatibel ist. Um immer das beste Bild anzuzeigen, sollten Sie jede Auflösung, die Ihr Fernsehgerät anzeigen kann, auswählen. Dies soll sicherstellen, dass die Programme mit der minimalsten Verzerrung angezeigt werden.

Während Sie fernsehen, können Sie die Auflösung mit der Taste **Resolution** () ändern. Bei jedem Drücken dieser Taste wird die Videoauflösung geändert.

### 3.7.3 Bildschirmformat

Das TV-Gerät, das an Ihren Satellitenreceiver angeschlossen ist, verfügt über ein Bildseitenverhältnis von 4:3 (Standard) oder 16:9 (Breitbild).

Stellen Sie das entsprechende TV-Bildverhältnis auf Ihrem Receiver ein, damit dieser mit Ihrem Fernsehgerät kompatibel ist.

Es sind zwei Einstellungen verfügbar: 4:3 und 16:9. Stellen Sie das TV-Bildverhältnis je nach Bedarf auf 4:3 oder 16:9. Wenn Sie einen Breitbildfernseher haben, setzen Sie die Option Bildschirmformat auf 16:9. Wenn Sie ein Fernsehgerät mit normalem Bildschirm haben, setzen Sie die Option Bildschirmformat auf 4:3. Die Standardeinstellung ist 4:3.

### **3.7.4 Anzeigeformat**

Mit der Option LetterBox wird das Breitbildformat auf normale Bildschirmbreite reduziert und angepasst. Wenn das Format auf Breitbildformat eingestellt ist, wird das Breitbild links und rechts gleichermaßen abgeschnitten, um auf die normale Bildschirmbreite zu passen. Die Standardeinstellung ist Breitbildformat.

### **3.7.5 Videoausgang**

Sie können den Videoausgang selbst wählen: CVBS (Composite) oder RGB (Component). Die Standardeinstellung ist CVBS.

### **3.7.6 Standard-Audioformat**

Sie können das Standard-Audioformat selbst wählen: AC3 oder Aus. Die Standardeinstellung ist Aus.



### **3.7.7 Audioausgang**

Sie können den Audioausgang selbst wählen: Stereo, Links (Mono) oder Rechts (Mono).

Grundsätzlich gibt es zwei Audioquellen, da es auf der Rückseite des Digital-Receivers zwei Audio-Buchsen gibt. Sie können eine oder beide Quellen in Stereo, Links (Mono) oder Rechts (Mono) nutzen. Die Option Audioausgabe kann nach Belieben eingestellt werden. Die Standardeinstellung ist Stereo.

### **3.7.8 Dolby-Ausgang**

Der Digital-Receiver kann zwei Arten von digitalen Audiosignalen über den S/PDIF-Anschluss ausgeben: ein verschlüsseltes Signal und ein unverschlüsseltes. Wenn Ihr digitales Audiosystem über keinen Dolby Digital-Decoder verfügt, stellen Sie die Option Dolby-Ausgang auf Unkomprimiert; ansonsten stellen Sie ihn auf Komprimiert. Die Standardeinstellung ist Unkomprimiert.

#### **HINWEIS**

Wenn der aktuell gesehene Dienst kein Dolby Digital bietet, können Sie das Programm nicht mit Dolby-Ton ansehen, auch wenn Sie die Option Dolby-Ausgang auf Komprimiert gesetzt haben.

### **3.7.9 RF-Kanalnummer**

Sie können die RF-Kanalnummer von 21 bis 69 selbst wählen.

Ihr Fernsehgerät muss auf diesen Kanal eingestellt sein, um das RF-Ausgangssignal Ihres Receivers zu empfangen. Wenn dieser Kanal derzeit als Übertragungskanal verwendet wird oder wenn Sie auf diesem Kanal Interferenzen bekommen, können Sie den Kanal auf eine nicht verwendete Nummer verlegen. Anschließend stellen Sie Ihr Fernsehgerät auf diesen Kanal ein, um das RF-Ausgangssignal empfangen zu können. Die Standardeinstellung ist 21.

### **3.7.10 RF-Audiotyp**

Sie können den RF-Audiotyp selbst wählen. Die Standardeinstellung ist B,G 5.5 MHz.

## 3.8 TV-Kanal





### 3.8.1 Antenneneinstellung

Das Menü Antenneneinstellung regelt alle Parameter für die Installation. Stellen Sie sicher, dass Ihr Satellitenreceiver korrekt mit Ihrem Fernsehgerät und der Satellitenschüssel verbunden ist und dass das Satellitensignal von guter Qualität ist, indem Sie die Signalstärke und Signalqualität prüfen. (Wenn Sie sich nicht sicher sind, wie dies funktioniert, bitten Sie die Person, die die Installation vorgenommen hat, Ihre Anlage oder das Satellitensignal zu prüfen.) Wenn alle zuvor genannten Parameter richtig eingestellt sind, sind die Signalstärke (blauer Balken) und die Signalqualität (roter Balken) oben im Menü zu sehen.

## HINWEIS

Um Kanäle suchen und anzeigen zu können, ist eine stabile Mindest-Signalqualität erforderlich.

### 3.8.1.1 Satellitenname

1. Wählen Sie den Satelliten aus, den Sie programmieren möchten. Scrollen Sie mit Hilfe der Navigationstasten () durch die verschiedenen Satelliten und wählen Sie den passenden Satelliten durch Drücken von **OK** ().
2. Wenn Sie Ihre Auswahl durch Drücken von **OK** () bestätigen, wird der Satellit ausgewählt, und es erscheinen die Standardparameter des Satelliten.
3. Sie können die LNB-Frequenz, DiSEqC, 22 kHz Ton, 0/12 V Umschalter, LNB-Versorgung, Transponder-Frequenz, Drehanlageneinstellung und Sendernetz-Suchlauf anpassen. Die angezeigte Information kann für jeden ausgewählten Satelliten angepasst werden.

### 3.8.1.2 LNB-Frequenz



Um die Kanäle zu durchsuchen, müssen Sie den LNB-Typ auswählen, der dem LNB auf Ihrer Satellitenschüssel entspricht. Der Standardwert bezieht sich auf den Universal-LNB. Wählen Sie den passenden LNB-Typ mit Hilfe der   Tasten entsprechend dem von Ihnen verwendeten LNB.

### 3.8.1.3 DiSEqC

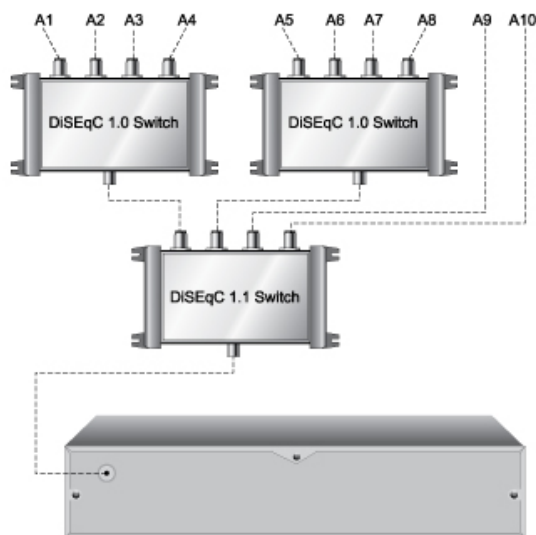



### 3.8.1.4 22 kHz Ton

Die Option 22kHz Ton ist für jeden LNB-Typ auf AUS gesetzt, sie kann jedoch auf EIN gestellt werden. Wenn die LNB-Frequenz auf Universal gesetzt ist, müssen Sie diese Option nicht verwenden.



### 3.8.1.5 0/12 V Umschalter

Sie können von der Option 0 V auf 12 V umschalten.

### 3.8.1.6 LNB-Versorgung

Stellen Sie die LNB-Versorgung mit Hilfe der   Tasten auf EIN oder AUS.



### 3.8.1.7 Transponder-Frequenz

Wählen Sie mit den   Tasten einen bestimmten Transponder oder drücken Sie **OK**() , um das Aufklappmenü anzuzeigen.



### 3.8.1.8 Drehanlageneinstellung

#### 3.8.1.8.1 DiSEqC 1.2

Mit diesem Modus kann die Antennenposition für jeden Satelliten eingestellt werden. Um die Drehanlage verwenden zu können, müssen Sie einen durch DiSEqC 1.2 Befehle gesteuerten Motor verwenden.

Wählen Sie zum Drehen der Antenne den gewünschten Satelliten, Transponder und die Schrittweite. Wählen Sie dann Schüssel Drehen und drücken Sie die   Tasten, um die Antenne nach Westen oder Osten zu drehen. Wenn Sie als Schrittweite Kontinuierlich gewählt haben, wird sich die Antenne fortlaufend drehen bis Sie eine andere Taste betätigen. Sobald die Antenne richtig positioniert ist (höchste Signalqualität), wählen Sie im Befehlsmodus Speichern aus. Drücken Sie **OK**() , um die Position zu speichern. Die Positionsnummer wird neben dem Satellitenamen angezeigt.

Wenn Sie die Antenne auf eine gespeicherte Satellitenposition drehen möchten, wählen Sie den Satelliten und dann im Befehlsmodus Gehe Zu

Position und drücken Sie **OK**(). Um eine gespeicherte Satellitenposition zu löschen, wählen Sie den Satelliten und dann im Befehlsmodus Zurücksetzen und drücken Sie **OK**().

Der maximale Drehbereich der Satellitenschüssel nach Osten und nach Westen wird wie folgt festgelegt:

**Einstellung der Ostgrenze:** Drehen Sie die Schüssel in die östlichste Position und drücken Sie **OK**() um zu speichern.

**Einstellung der Westgrenze:** Drehen Sie die Schüssel in die westlichste Position und drücken Sie **OK**() um zu speichern.

Die Grenzoptionen sind nur aktiv, wenn Grenzen Aktivieren gewählt wurde. Sie sind nicht aktiv, wenn Grenzen Deaktivieren gewählt wurde.

#### **HINWEIS**

Es müssen keine Grenzen eingestellt werden, wenn es keine Hindernisse für den vollen Drehbereich Ihrer Satellitenschüssel gibt.



### 3.8.1.8.2 USALS

Dieser Modus ermöglicht die Verwendung eines DiSEqC 1.3/2.3 Motors mit einer USALS (Universal Satellite Automatic Location System) Steuerung.

Beim erstmaligen Wählen von USALS müssen Sie Ihren Standort (Längengrad und Breitengrad) eingeben. Sie können auch die Satellitenposition bearbeiten. Dies wird nötig, wenn Sie einen neuen Satelliten hinzufügen, da dieser standardmäßig auf Null gesetzt ist.

Wählen Sie die Option Gehe Zu Position und drücken Sie **OK**() im Befehlsmodus, um die Schüssel auf die Satellitenposition zu drehen.

Wählen Sie die Option Gehe Zu 0 und drücken Sie **OK**() im Befehlsmodus, um die Schüssel auf die 0 Position zu drehen.

#### **HINWEIS**

Wenn Sie durch die Satellitenliste im Menü Antenneneinstellung scrollen, beginnt sich die Antenne zu drehen, wenn Sie einen Satelliten mit der Drehanlageneinstellung DiSEqC 1.2 oder USALS markieren (in der Annahme, dass ein DiSEqC 1.2 oder USALS Motor an Ihre Satellitenschüssel angeschlossen ist). Sie können dies verhindern, indem Sie die Drehanlageneinstellung auf AUS stellen.

### **3.8.1.9 Sendernetz-Suchlauf**

Es kann sein, dass einige neue im Satelliten ausgesendete Transponder in der gegebenen Transponderliste fehlen. In diesem Fall besteht die Möglichkeit, dass die Informationen dieser neuen Transponder durch die gegebenen Transponder gesendet werden. Wenn Sie den Sendernetz-Suchlauf auf den Status 'NIT' setzen und diese Transponder suchen, können Sie die Kanäle in diesen neuen Transpondern erhalten.



### 3.8.2 Satellitensuche

Satelliten können direkt im Satellitensuchmenü gesucht werden. Wählen Sie dazu das Satellitensuchmenü und drücken Sie **OK**()



Scrollen Sie durch das Satellitenaufklappmenü und wählen Sie einen Satelliten durch Drücken von **OK**()

. Nachdem Sie **OK**() gedrückt haben, um den Prozess zu starten, erhalten Sie in den Suchkriterien vier Optionen: TV-Kanäle, Radio-Kanäle, freie Kanäle und verschlüsselte Kanäle. Jede dieser Optionen kann gewählt oder ihre Auswahl rückgängig gemacht werden.

Mit der **Check**() Taste können Sie mehr als einen Satelliten auswählen. Nach Wahl der gewünschten Satelliten drücken Sie **OK**()

, um die Suche nach diesen Satelliten zu starten. Der Receiver sucht nach allen

mit der **Check**() Taste ausgewählten Satelliten.

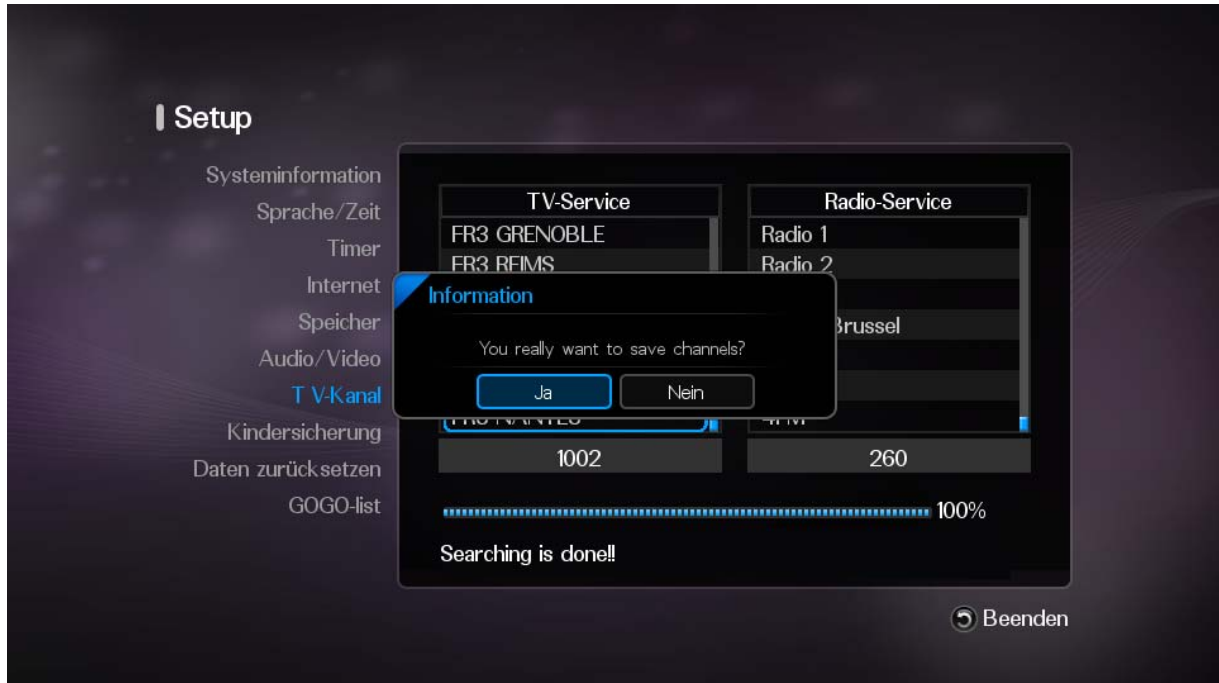



Zum Speichern der ausgewählten Kanalliste drücken Sie **OK**()

### 3.8.3 Transpondersuche

Mit der Transpondersuche können einzelne Transponder (TP) gesucht werden. Scrollen Sie durch die Satellitenauswahlliste und wählen Sie den Satelliten, der durchsucht werden soll. Mit Hilfe der **Check**() Taste kann mehr als ein Satellit ausgewählt werden.

### 3.8.4 Erweiterte Suche

Die Kanalsuche kann auf verschiedene Arten durchgeführt werden. Beginnen Sie mit der Auswahl des Satelliten, der durchsucht werden soll, im Menü Erweiterte Suche.

Die Transponder-Frequenz kann mit den Nummerntasten manuell eingegeben oder aus der Auswahlliste gewählt werden, die erscheint, wenn Sie **OK**() drücken während das Feld Frequenz markiert ist. Nach Eingabe von Transponder-Frequenz, Symbolrate und Polarisierung, Modulation, FEC und Pilot markieren Sie Transpondersuche und drücken Sie **OK**() , um die Kanalsuche zu starten.

Transponder-Frequenz: Bestimmen der Frequenz in MHz.

Symbolrate: Eingabe mit den Nummerntasten.

Polarisierung: Auswahl von Horizontal oder Vertikal.

Modulation: DVB-S/QPSK, DVB-S2/QPSK oder DVB-S2/8PSK.

FEC: Auswahl des FEC(Vorwärtsfehlerkorrektur)-Wertes oder auf Auto belassen.

Pilot: 0 oder 1.

### 3.8.4.1 PID editieren

Verwenden Sie diese Funktion für einen Transponder, der Kanäle mit Nicht-DVB-Standard hat, die man nur finden kann, wenn die nötigen Einstellungen eingegeben wurden. Es können auch Kanäle zu einem bestimmten Transponder hinzugefügt oder von diesem gelöscht werden.

1. PCR: Eingabe des PID (Packet Identifier) für die PCR (Program Clock Reference).
2. Video: Eingabe des PID für das Videosignal.
3. Audio: Eingabe des PID für das Audiosignal.

### 3.8.5 SAT/TP editieren

In diesem Menü können Satelliten oder Transponder hinzugefügt oder gelöscht werden.

#### 3.8.5.1 Satelliten (TP) hinzufügen

Drücken Sie die Taste Satelliten Hinzufügen () , um einen neuen Satelliten (oder Transponder) zum Receiver hinzuzufügen. Geben Sie den Namen und die Position des neuen Satelliten (oder Transponders) ein. Der neue Satellit (oder Transponder) wird Ihrer Liste am Ende hinzugefügt.

#### 3.8.5.2 Satelliten (TP) löschen

Wählen Sie den Satelliten (oder Transponder), den Sie löschen möchten, und drücken Sie die Taste Satellit (). Sie werden aufgefordert, das Löschen des Satelliten (oder Transponders) zu bestätigen, bevor dieser gelöscht wird.

## 3.9 Kindersicherung

Fernsehprogramme werden üblicherweise entsprechend dem Gewaltpegel, der Darstellung von Nacktheit und der Sprache ihres Inhalts eingestuft. Durch Einstellen der Option Kindersicherung können Sie verhindern, dass Ihre Kinder bestimmte Programme sehen. Im Menü

Kindersicherung können Sie die Zensur einstellen oder das Passwort ändern.

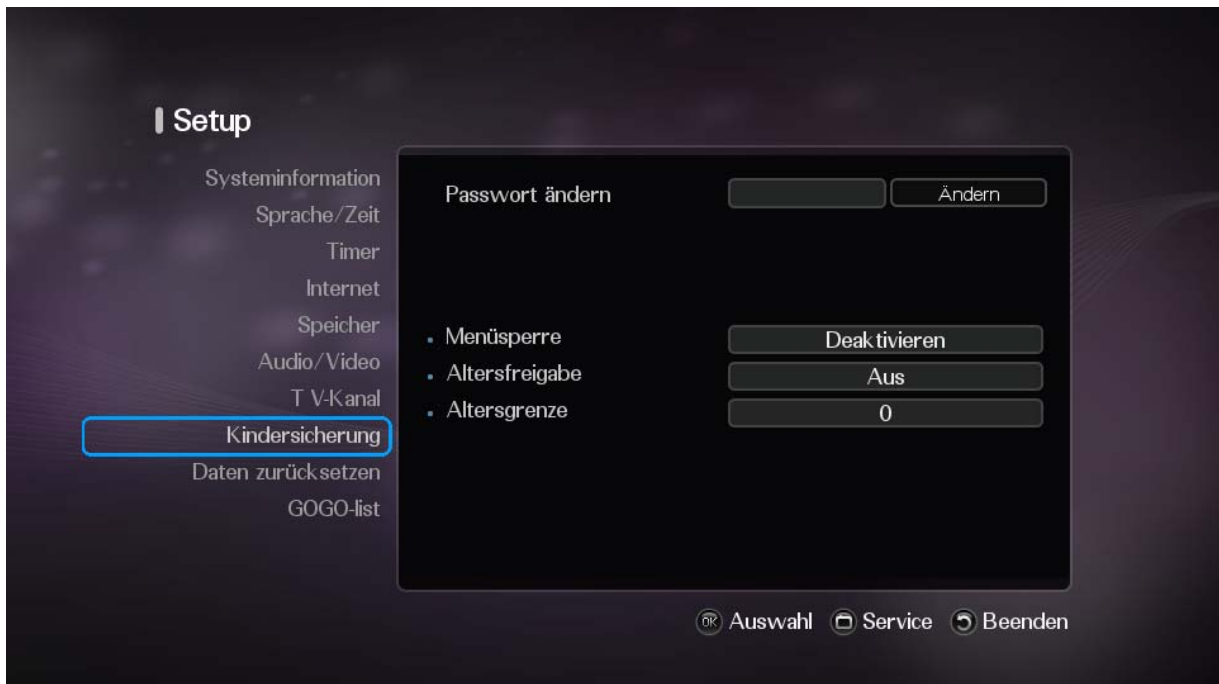

### 3.9.1 Passwort ändern

Gehen Sie ins Menü Einstellung > Kindersicherung. Es sollte ein Bildschirm wie oben abgebildet zu sehen sein wo Sie nach Ihrem Passwort gefragt werden.

Das Passwort ist standardmäßig auf '0000' gesetzt.

Gehen Sie zum Ändern des Passworts in das Menü Passwort Ändern. Geben Sie Ihr altes Passwort in das weiße Kästchen ein und wählen Sie dann Ändern. Es erscheint ein Eingabekästchen. Hier können Sie das

Passwort auf eine beliebige Zahl ändern.

Wenn jemand versucht, ein Programm zu sehen, das der Zensureinstellung entspricht, muss die Person das Passwort eingeben, um diese Sperre zu überwinden.

### **HINWEIS**

**MERKEN SIE SICH IHR PASSWORT!**

### **3.9.2 Menüsperr**

Auch die Verwendung einiger Menüs kann beschränkt werden. Wird Aktivieren ausgewählt, so muss das Passwort eingegeben werden, wenn auf Menüanzeigen zugegriffen wird, in denen Werte verändert werden können. Das kann Benutzer vor der versehentlichen Änderung von Einstellungen schützen. Um ein gesperrtes Datenfeld freizugeben, stellen Sie es auf Deaktivieren. Die Standardeinstellung ist Deaktivieren.

### **3.9.3 Altersfreigabe / Altersgrenze**

Wenn Sie Programme sperren möchten, die erst ab 15 Jahren freigegeben sind, stellen Sie die Option Altersfreigabe auf Ein und die Altersgrenze auf 15 (Alter). Bei Setzen auf 0 wird kein Programm gesperrt.

Wenn Sie ein Programm ansehen, können Sie die Programmklassifizierung im Informationskästchen prüfen.



## **HINWEIS**

Wenn ein Programm keine Information zur Programmklassifizierung liefert, ist die Zensureinstellung nicht wirksam.

### 3.10 Daten zurücksetzen

Der Digital-Receiver behält die folgenden Daten bei:

- Satellitenliste
- Diensteliste
- Favoritenliste
- Timerliste
- Bevorzugte Einstellungen

Sie können alle Daten des Digital-Receiver zurücksetzen. Bevor Sie die Zurücksetzen-Option eingeben, müssen Sie Ihr Passwort eingeben.

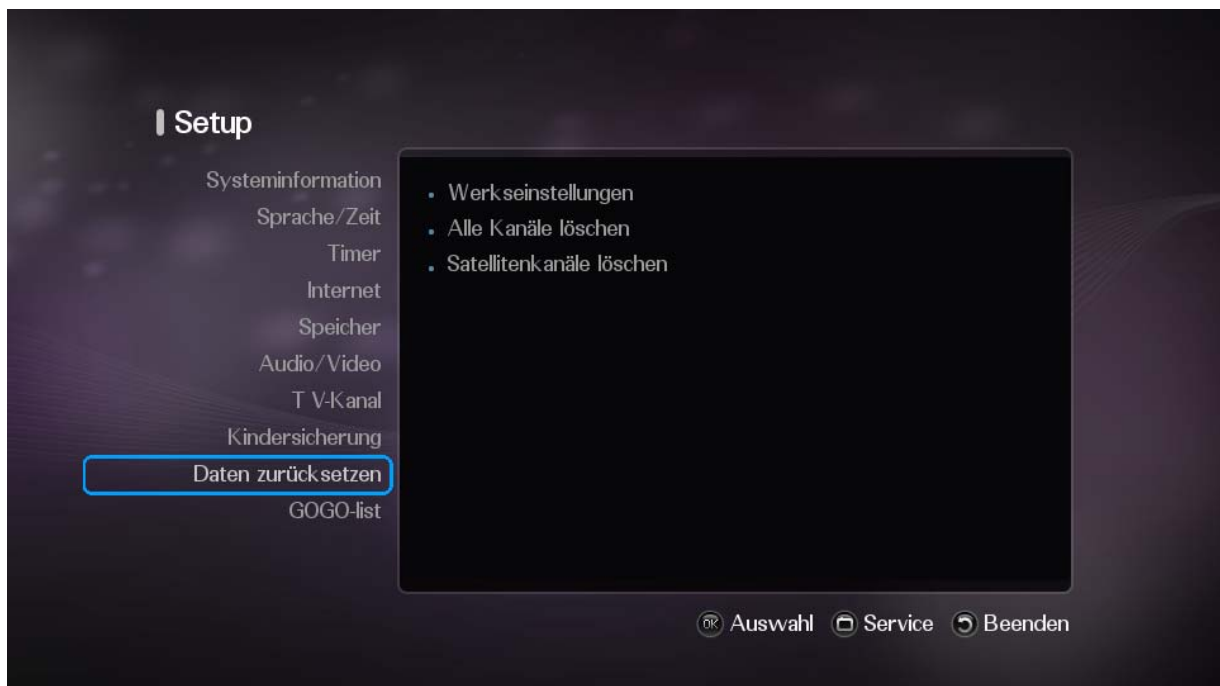

#### 3.10.1 Werkseinstellungen

Um den Digital-Receiver auf die Werkseinstellungen zurückzusetzen, wählen Sie Werkseinstellungen. Es erscheint eine Warnmeldung. Zum Bestätigen wählen Sie JA. Alle Satelliten- und Transponderlisten werden

auf die standardmäßige Werkseinstellung gesetzt. Bei Auswahl der Werkseinstellungen gehen alle zuvor installierten Daten und Informationen verloren.

### **HINWEIS**

Das Zurücksetzen auf Werkseinstellungen löscht keine aufgezeichneten Programme.

### **3.10.2 Alle Kanäle löschen**

Löscht alle Kanäle für alle Satelliten.

### **3.10.3 Satellitenkanäle löschen**

Löscht nur die Kanäle für einen bestimmten Satelliten.

### 3.11 GOGO-Liste



Bandbreite  
Alle, C-Band, Ku-Band  
Satellitenname

## 4. Hauptmenü

Zum Öffnen des Hauptmenüs von jeder beliebigen Stelle aus drücken Sie die Taste **Home** (🏠) auf Ihrer Fernbedienung.

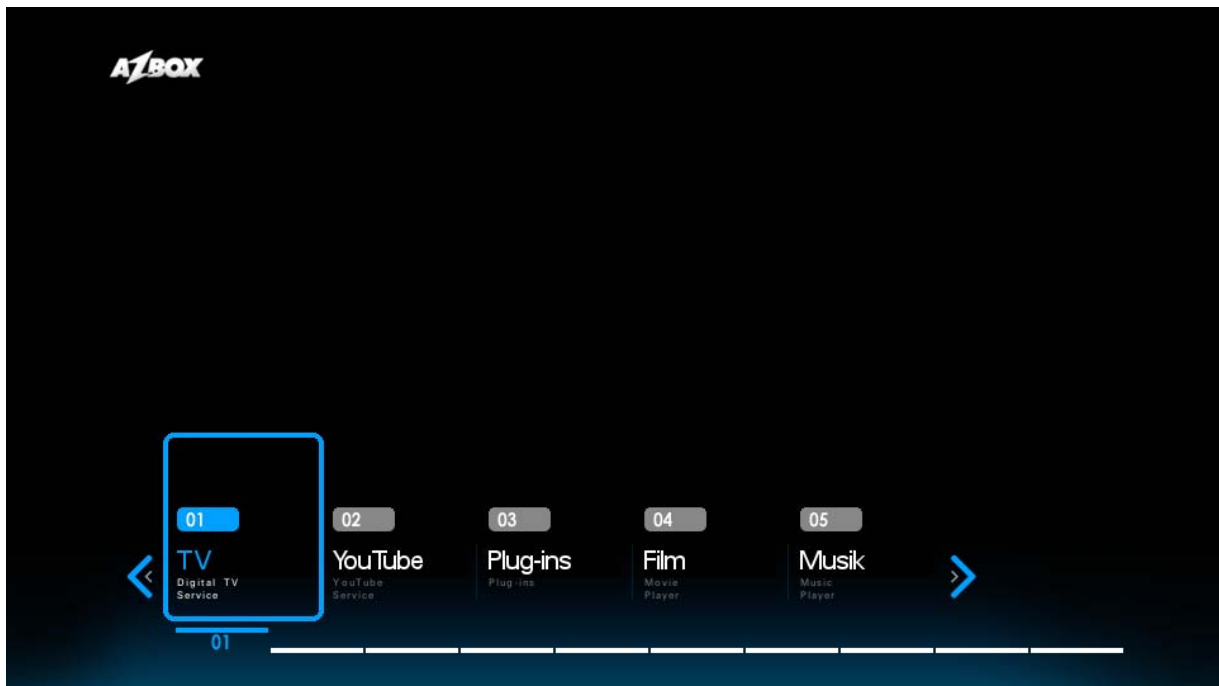

## 4.1 TV

### 4.1.1 Fernsehen

#### 4.1.1.1 Kanäle auswählen/wechseln

Ein Kanalwechsel ist auf drei Arten möglich:

Drücken Sie CH / auf der Vorderseite des Gerätes oder CH / (⬆️⬇️) oder ⬆️⬇️ auf der Fernbedienung, um Kanäle zu wechseln.

Drücken Sie die OK(OK) Taste in der Kanalauswahl.  
Geben Sie mit den Nummerntasten auf der Fernbedienung die Nummer des Kanals ein, den Sie auswählen möchten.

#### 4.1.1.2 Lautstärkeregelung

Drücken Sie VOL +/- auf der Vorderseite des Gerätes oder VOL +/- (⊕⊖) oder ⏪ ⏩ auf der Fernbedienung, um durch die Kanalauswahl zu gehen. Beim Regeln der Lautstärke wird die Lautstärkenskala auf dem Bildschirm angezeigt.

### 4.1.2 Kanalauswahl

Um die Kanalauswahl anzuzeigen, drücken Sie **OK**()

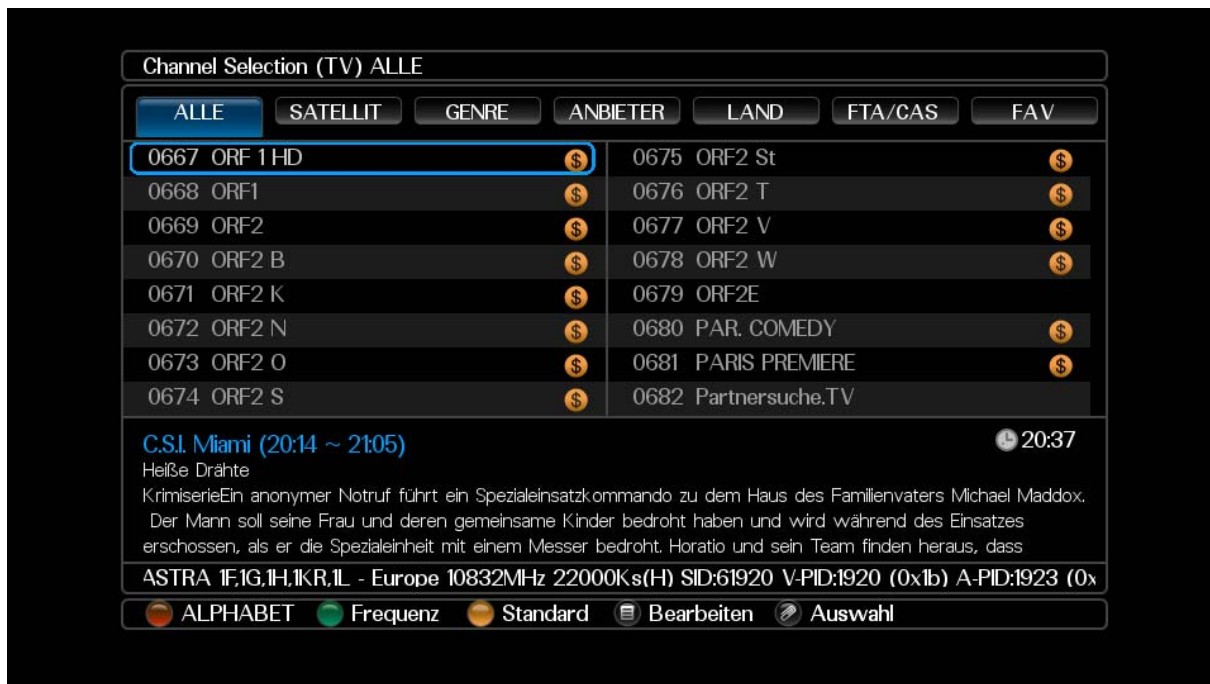

In der Dienstliste sind folgende Informationen ersichtlich:

- Nummer und Name des Dienstes
- Ausstrahlender Satellit
- Kanalinformation
- Transponderinformation

Um einen gewünschten Kanal anzuzeigen, markieren Sie den jeweiligen Kanaleintrag mit den Navigationstasten und drücken Sie **OK**()

Durch Drücken der Taste **TV/Radio**() kann man zwischen der TV-Dienste-Liste und der Radio-Dienste-Liste wechseln.

Wenn Sie während der Verwendung der Kanalauswahl die **Info**() Taste drücken, werden die EPG-Informationen des Kanals angezeigt. Weitere

Details dazu finden Sie unter Punkt 4.1.3.1.1.

### 4.1.2.1 Kanäle sortieren

Die Kanäle können nach: ALLE, Satellit, Genre, Anbieter, Land, FTA/CAS und FAV sortiert werden.



ALLE: Anzeigen aller verfügbaren Kanäle.

Satellit: Sortieren der Kanäle nach Satellit. Es werden nur Dienste aufgelistet, die vom gewählten Satelliten bereitgestellt werden.

Anbieter: Sortieren der Kanäle nach Anbieter. Es werden Diensteanträge nach Senderanstaltengruppen angezeigt.

FTA/CAS: Sortieren der Kanäle nach FTA (unverschlüsselt), CAS (verschlüsselt) und HD (hoch auflösende Übertragung).

FAV: Sortieren der Kanäle nach Ihren Favoriten. Weitere Details unter Punkt 4.1.2.2.



Die Kanäle können in folgenden Kategorien angeordnet werden: Alphabet () , Frequenz () und Standard (). Wählen Sie einen der drei Modi aus nach dem Sie sortieren möchten und drücken Sie die Taste auf der Fernbedienung. In alphabetischer Reihenfolge können die Kanäle mit den Zifferntasten gesucht werden. Nähere Informationen zum Gebrauch der Bildschirmtastatur finden Sie unter Punkt 4.2.1.



### 4.1.2.2 Favoritenliste

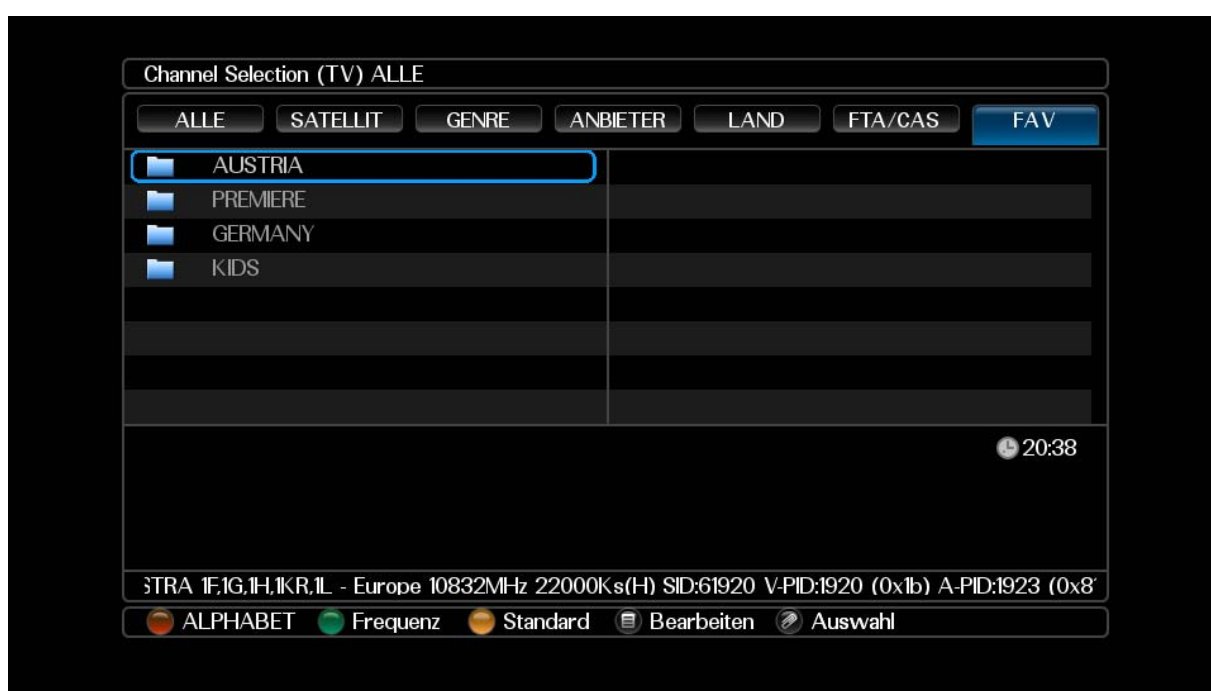

Mit der Funktion Favoritenliste (FAV) können Sie Ihre Kanalliste organisieren und Ihre bevorzugten Kanäle bearbeiten. Die maximale Anzahl an bevorzugten Gruppen ist 50 bei 200 Kanälen pro Gruppe. Zum Auswählen Ihres bevorzugten Dienstes markieren Sie die gewünschte Gruppe und drücken Sie **OK**(); es erscheint ein Markierungsbalken in der Favoritenliste der Gruppe.



Sobald der gewünschte Dienst mit **OK**() ausgewählt wird, wird er angezeigt. Um eine andere Gruppe auszuwählen, drücken Sie die **Exit**() Taste.

Nach Auswahl eines Dienstes innerhalb einer Favoritengruppe kann mit Hilfe der  oder  Taste zu anderen Diensten innerhalb der gewählten Gruppe gewechselt werden.

#### 4.1.2.3 Kanal bearbeiten

## 4 Hauptmenü

Drücken Sie **Menü** (📄), um einen Kanal zu bearbeiten. Die folgenden Funktionen sind verfügbar: Sperren, Überspringen, Löschen, Zu Favoriten hinzufügen, HD Hinweissymbol einfügen, Umbenennen und Verschieben.

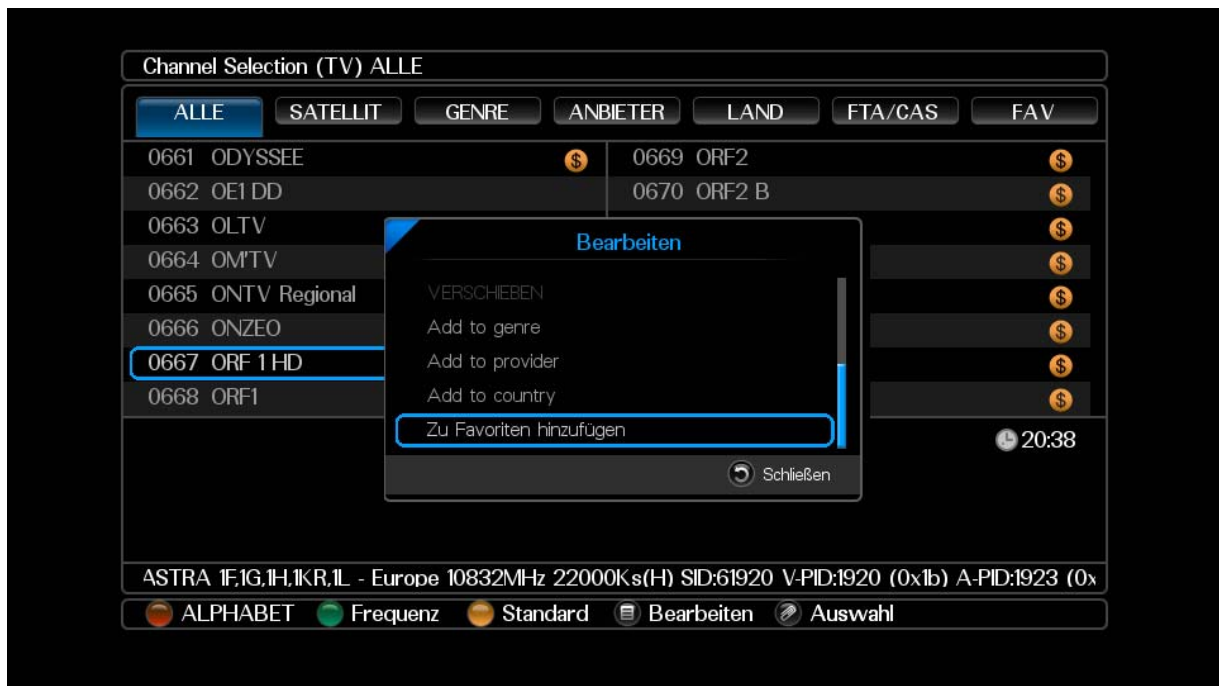

**Sperren:** Kanäle sperren. Um einen gesperrten Kanal zu sehen, müssen Sie Ihr Passwort eingeben.

**Überspringen:** Kanäle überspringen. Durch die direkte Eingabe der Kanalnummer kann der Kanal trotzdem angezeigt werden.

**Löschen:** Kanäle aus der Kanalliste löschen. Der gelöschte Kanal kann nicht wiederhergestellt werden, bevor eine erneute Kanalsuche durchgeführt wird. Weitere Details unter Punkt 3.7.2.

**Zu Favoriten hinzufügen:** Kanäle zur Favoritenliste hinzufügen.

Markieren Sie die gewünschte Gruppe und drücken Sie **OK** (⊗).

**HD Hinweissymbol einfügen:** HD Hinweissymbol zu Kanälen hinzufügen.



Umbenennen: Namen des markierten Dienstes ändern. Nähere Informationen zur Verwendung der Bildschirmtastatur unter Punkt 4.2.1.

Verschieben: Kanäle auf eine andere Position verschieben; nur innerhalb der FAV-Kategorie.

### 4.1.2.4 Programminformation

Durch Drücken der **Info**() Taste wird ein Informationskästchen mit den folgenden Informationen angezeigt:

- Nummer und Name des Dienstes
- Signalstärke und Signalqualität
- Programmname
- Programmklassifizierungssymbol
- Vergangene Sendezeit
- Aktuelle Uhrzeit

Durch nochmaliges Drücken der **Info**() Taste werden genaue Informationen zum aktuellen Programm angezeigt. Zum Ausblenden des Informationskästchens drücken Sie **Exit**() .

Zusätzlich sind folgende Symbole zu sehen:

Das Gesperrt-Symbol () bedeutet, dass der aktuelle Dienst gesperrt ist.



Das Untertitel-Symbol () bedeutet, dass das aktuelle Programm Untertitelspuren bietet.

Das Teletext-Symbol () bedeutet, dass der aktuelle Dienst Teletext-Seiten bietet.



Das Dollar-Symbol () bedeutet, dass der aktuelle Dienst ein gebührenpflichtiger Dienst ist.

Das Nummern-Symbol () oder Nummer) gibt die



Zensurklassifikation des Programms an.  
Das Dolby-Symbol (  ) bedeutet, dass das aktuelle Programm eine Dolby-Audiospur bietet.

Wenn Sie den Timeshift-Modus für zeitversetztes Fernsehen nicht verwenden und für den aktuellen Dienst EPG geboten wird, können Sie die Informationen über die aktuelle und die nachfolgenden Sendungen mit der  oder  Taste einblenden.

### 4.1.2.5 Untertitellisten auswählen



Für einige Programme gibt es Untertitellisten in einer oder mehreren Sprachen. Wenn das aktuelle Programm Untertitelspuren bietet, wird das Untertitel-Symbol (  ) im Informationskästchen angezeigt. Durch Drücken der **Sub-T**(  ) Taste werden verfügbare Untertitelspuren angezeigt. Sobald Sie eine Untertitelspur auswählen, wird diese angezeigt.

### 4.1.2.6 Teletext ansehen

Die Teletext-Anzeige basiert auf übertragenen Daten mit Hilfe der EBU Teletext-Spezifikation und DVB Bitmap und kann nur auf einem Fernsehgerät gesehen werden, das Teletext unterstützt. Wenn der aktuelle Dienst Teletext bietet, wird das Teletext-Symbol (  ) im Informationskästchen angezeigt. Drücken Sie die Text(  ) Taste, um Teletext-Seiten anzusehen. Jedes Menü zeigt am Ende des Bildschirms eine Kurzinformation.

Um den Teletext-Bildschirm zu verlassen, drücken Sie die **Exit**() Taste.

#### **4.1.2.7 Audiolisten auswählen**

Für einige Programme gibt es Audiolisten in einer oder mehreren Sprachen. Durch Drücken der **Lang**() Taste werden verfügbare Audiospuren angezeigt. Sobald Sie eine Audiospur auswählen, wird diese ausgesendet. Wenn verfügbar, kann die Audioausgabe mit den  Tasten geändert werden.

### 4.1.3 Elektronischer Programmführer (EPG)

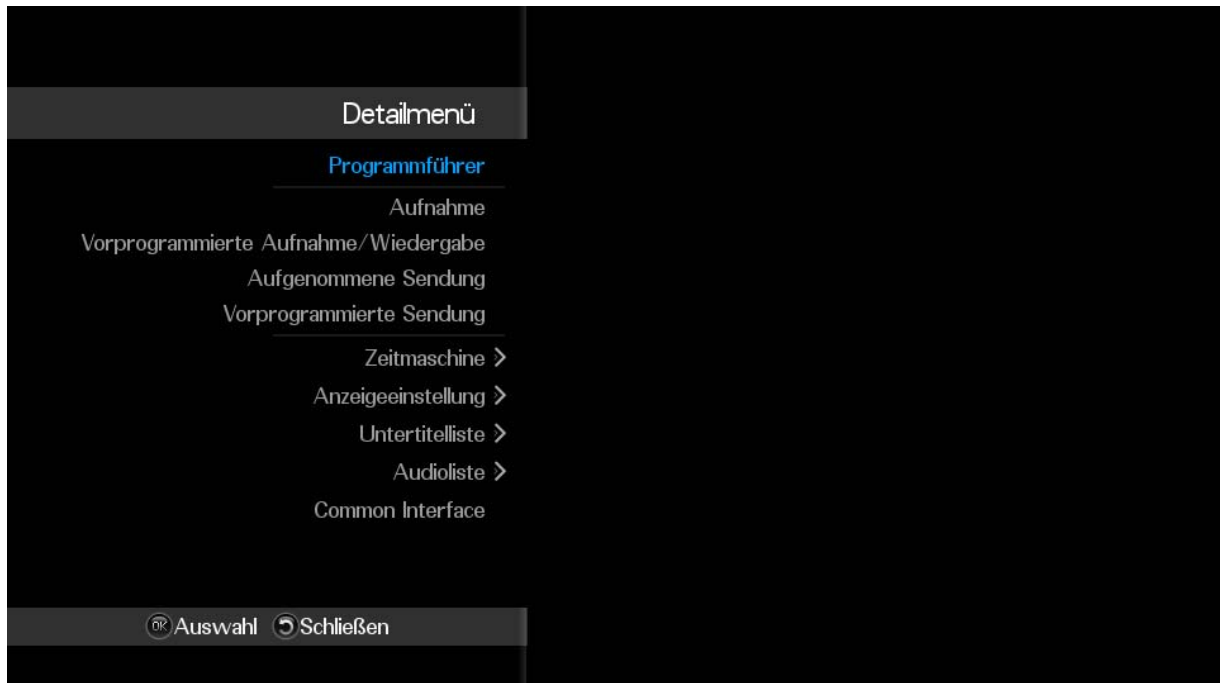

### 4.1.3.1 Elektronischer Programmführer (EPG)

Der elektronische TV/Radio-Programmführer (EPG) bietet in Abhängigkeit von den durch Sendeanstalten bereitgestellten Informationen einen Überblick über die verfügbaren TV- und Radio-Kanäle sowie über die Programme, die in der nächsten Zeit ausgestrahlt werden. Um den EPG anzuzeigen, drücken Sie die **Guide**() Taste auf der Fernbedienung.

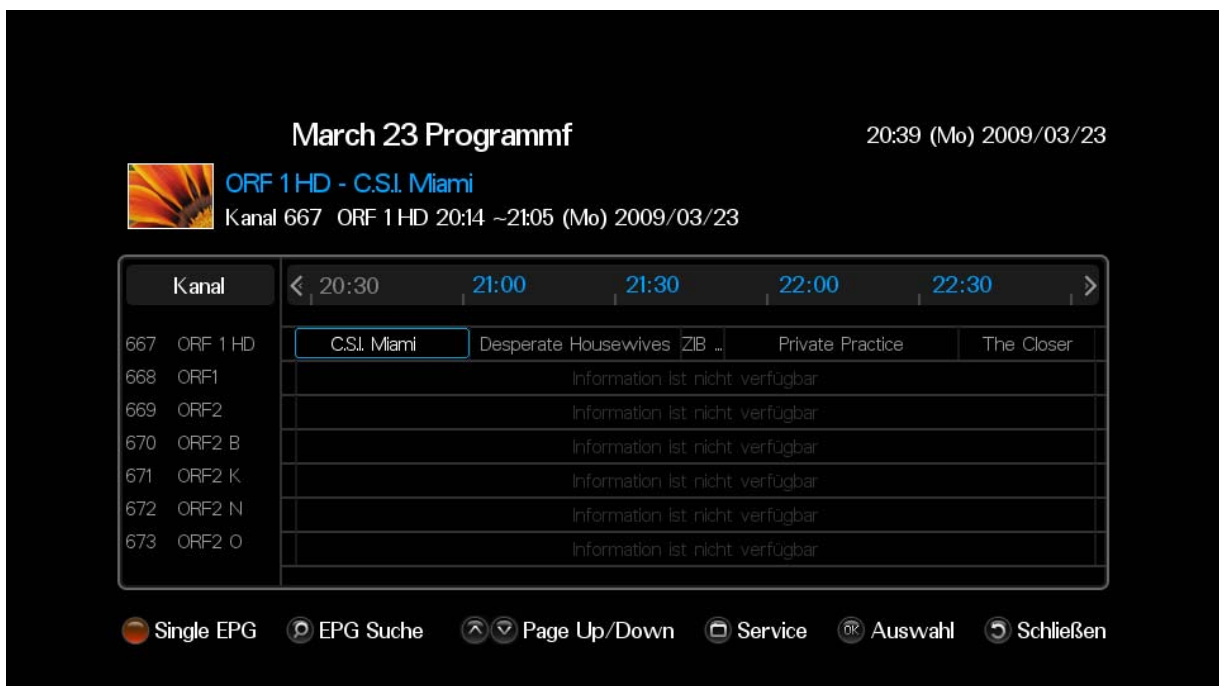

Um genaue Informationen zu einem gewünschten Programm zu sehen, markieren Sie das Programm mit der Navigationstaste und drücken Sie die **Info**() Taste.

Durch Drücken von **OK**() können Sie das ausgewählte Programm, sofern es gerade ausgestrahlt wird, ansehen. Liegt der

Ausstrahlungstermin des ausgewählten Programms in der Zukunft, können Sie eine Aufnahme oder Wiedergabe des Kanals vorprogrammieren. Weitere Details unter Punkt 4.1.3.2.3.

### **HINWEIS**

- Zum Anzeigen des EPG muss die Timer-Option im Menü Einstellungen gesetzt werden.
- Die Meldung <Information ist nicht verfügbar> wird angezeigt, wenn der gewählte Kanal keine EPG-Daten erhalten hat.

### **4.1.3.2 EPG-Anzeige für einen gewählten Kanal**

Die Funktion Single EPG zeigt den Programmplan des gewählten Kanals. Um den Single EPG anzuzeigen, drücken Sie die Single EPG() Taste.

### **4.1.3.3 EPG durchsuchen**

Um den EPG zu durchsuchen, drücken Sie die Taste EPG **Search**() . Geben Sie das Schlüsselwort ein nach dem Sie suchen möchten und wählen Sie eine oder beide Optionen: Titel, Beschreibung.

### **4.1.4 Persönlicher Videorecorder (PVR)**

### **HINWEIS**

Der Azbox Elite/Premium unterstützt keine Videokassettenaufnahme. Aufgrund des Macrovision v.7.01 Kopierschutzes kann das aufgenommene Programm verzerrt werden.



## 4.1.4.1 PVR

### 4.1.4.1.1. Interne Festplatte (Azbox Premium)

Ein Festplattenlaufwerk kann manuell eingebaut werden.

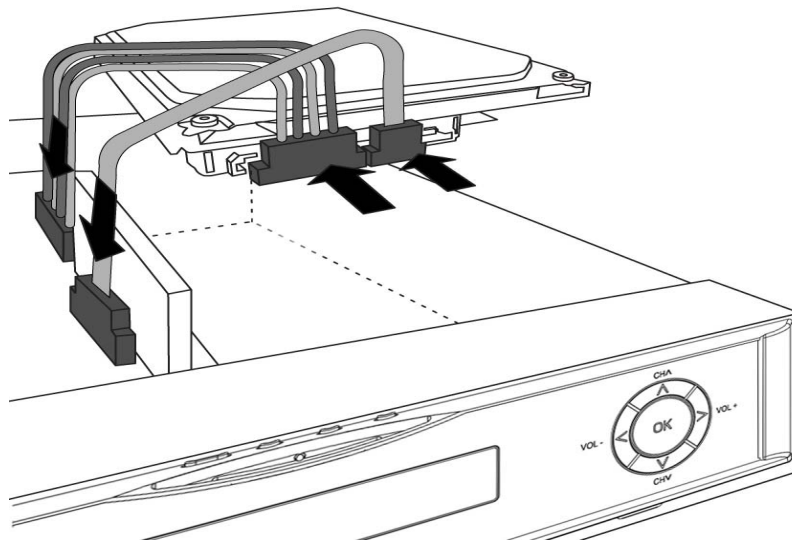

#### 4.1.4.1.2 PVR Ready (USB) – (Azbox Elite/Azbox Premium)

Wenn Sie mit diesem Receiver USB-Speicher wie eine USB-Festplatte und einen USB-Stick oder eine interne Festplatte verwenden, sollten Sie sicherstellen, dass das Festplattenlaufwerk im **FAT-Dateisystem und nicht im NTFS-System** formatiert ist.

Wenn Sie versuchen, TV-Sendungen auf dem USB-Speicher aufzunehmen, kann es sein, dass Aufnahmen und Timeshift nicht korrekt unterstützt werden.

Falls Sie eine NTFS formatierte Festplatte verwenden:

- (a) PVR-Funktionen werden nicht unterstützt.
- (b) Es kann sein, dass der Receiver nicht richtig hochfährt.
- (c) Auch wenn Sie eine FAT formatierte USB-Festplatte verwenden, schließen Sie diese erst an Ihren Receiver an, nachdem dieser fertig hochgefahren ist.
- (d) Wenn Sie den Receiver ein-/ausschalten während der NTFS formatierte USB-Speicher an den Receiver angeschlossen ist, kann es passieren, dass der Receiver beschädigt wird oder nicht richtig hochfährt.



#### 4.1.4.2 Live TV-Aufzeichnung

Sie können ein gegenwärtig angesehenes Programm sofort aufnehmen.

Wenn die Programminformation im EPG geboten wird, wird die laufende Aufnahme zum planmäßigen Ende des laufenden Programms gestoppt.

Wenn dies nicht der Fall ist, läuft die Aufnahme 2 Stunden.

Um ein Programm aufzunehmen, gehen Sie wie folgt vor:

1. Drücken Sie die **REC**() Taste, während das Programm läuft, oder wählen Sie Aufnahme im Detailmenü.
2. Wählen Sie das Gerät, auf dem Sie aufzeichnen möchten, und bestätigen Sie mit Ja.
3. Um die Aufnahme zu beenden oder die Aufnahmezeit zu verlängern, drücken Sie noch einmal die **REC**() Taste oder wählen Sie Aufnahme Stopp im Detailmenü.

#### 4.1.4.3 Vorprogrammierte Aufnahme/Wiedergabe

Sie können einstellen, dass ein Dienst zu einer bestimmten Zeit aufgenommen oder auf einen Kanal umgeschaltet wird.

Kanal: Wählen Sie den Kanal, den Sie aufnehmen möchten.

Ausführung: Aufnahme oder Wiedergabe.

Wiederholen: Einmal, Mo-Fr, Mo-Di, Mi-Do, Täglich oder Benutzerauswahl. Wenn Ihr bevorzugtes Programm jeden Montag und Dienstag ausgestrahlt wird und Sie jede Folge des Programms aufnehmen möchten, stellen Sie diese Option auf Mo-Di.

Startdatum/Startzeit: Stellen Sie das gewünschte Startdatum und die Startzeit ein.

Dauer: Stellen Sie die gewünschte Aufnahmedauer – 10 Minuten bis 3 Stunden – ein.

Ziel: Festplatte oder USB.

Programm: Das aufgenommene Programm wird mit diesem Namen gespeichert.

Um eine vorprogrammierte Aufnahme mit den oben genannten Einstellungen einzustellen, wählen Sie Programmierung. Ansonsten wird die Aufnahme nicht gespeichert und nicht stattfinden.

#### **HINWEIS**

- Im normalen TV-Wiedergabemodus erscheint die Alarmmeldung Vorprogrammierung auf dem Bildschirm, bevor eine Programmierung startet.
- Es ist nicht möglich, die ausgestrahlten Programme gleichzeitig aufzunehmen und wiederzugeben.

#### 4.1.4.4 Vorprogrammierte Aufnahmen mit dem EPG

Wenn der EPG aktuelle Daten enthält, können mit diesem Sendungen vorprogrammiert werden. Um mit Hilfe des EPG vorprogrammierte Aufnahmen zu machen, gehen Sie folgendermaßen vor:

EPG im Detailmenü anzeigen.

Wählen Sie mit der  und  Taste einen Dienst aus, den Sie aufnehmen möchten.

Wählen Sie mit der  und  Taste ein Programm aus, das Sie aufnehmen möchten, und drücken Sie die **OK**() Taste.

Um eine Timer-Aufnahme zu tätigen, wählen Sie Aufnahme und das Gerät, auf das Sie aufnehmen möchten. Um eine Programmierung ohne Aufnahme zu tätigen, wählen Sie Wiedergabe.

Diese Programmierung wird ins Menü Vorprogrammierung gestellt.

Eine genaue Beschreibung zum Löschen der Programmierung finden Sie unter Punkt 4.1.3.4.

#### 4.1.4.5 Aufnahme eines Programms auf einem Abo-Kanal

Um ein Programm auf einem Abo-Kanal unverschlüsselt aufzunehmen, müssen Sie das Programm mit der Abo-Karte aufzeichnen. In diesem Fall können Sie das Programm nach der Aufnahme ohne die Abo-Karte wie einen freien Dienst ansehen.

Um ein Programm eines Abo-Kanals unverschlüsselt aufzunehmen, gehen Sie folgendermaßen vor:

1. Wählen Sie ein Programm eines Abo-Kanals, das Sie aufnehmen möchten.
2. Stellen Sie sicher, dass die Abo-Karte im Einschub im Digital-Receiver steckt.



3. Starten Sie die Aufnahme.
4. Schalten Sie nicht auf einen anderen Dienst um und verwenden Sie nicht Timeshift bis die Aufnahme beendet ist.

### HINWEIS

Wenn Sie während der Aufnahme eines Abo-Programms auf einen anderen Dienst umschalten oder Timeshift verwenden, wird von diesem Moment an nicht mehr unverschlüsselt aufgezeichnet. Wenn die Aufnahme nur teilweise entschlüsselt ist, benötigen Sie zum Abspielen die Abo-Karte.

#### 4.1.4.6 Aufgenommene Sendung



Wenn ein Programm aufgenommen wird, wird es als Datei auf der eingebauten Festplatte des Digital-Receivers oder auf dem USB-Speicher gespeichert. Sie können eine Aufnahme zur Wiedergabe aus der Liste der aufgenommenen Sendungen auswählen. Wählen Sie das

Speichermedium mit den  Tasten und die Dateien mit den  Tasten auf der Fernbedienung. Mit Hilfe der **Check**() Taste können Sie mehr als eine Datei zur Wiedergabe in einer Liste auswählen. Jedes Speichermedium verfügt über eine eigene Liste.

Verfügbare Optionen sind: Wiedergabe, Löschen, Vorhaltezeit ändern, aufgenommene Datei kopieren oder verschieben.

#### 4.1.4.7 Vorprogrammierte Sendung





Die Option Vorprogrammierung zeigt Datum, Kanal, Programm und

Abschnitt für die aktuell vom Benutzer programmierten Programme. Um eine Vorprogrammierung zu löschen, überprüfen Sie die Einträge, die Sie entfernen möchten mit der **Check**() Taste und drücken Sie dann **Menu**() . Wenn Sie die Option Auswahl Löschen wählen, werden die Einträge gelöscht.

### 4.1.4.8 Zeitversetztes Wiedergeben einer Live-Sendung

Sie können eine Live-Sendung anhalten und wieder fortsetzen sowie zurückspulen und nochmals wiedergeben. Wenn Sie sich eine Sendung ansehen und etwas verpassen, können Sie zurückspulen und nochmals wiedergeben. Sie können die Sendung auch anhalten und kurze Zeit später wieder fortsetzen ohne etwas zu verpassen. In diesem Fall sehen Sie nicht länger die Live-Sendung, sondern eine zeitversetzte Darstellung dieser. Dies nennt man zeitversetztes Fernsehen (Timeshift).

Mit dieser Funktion können Sie Werbungen überspringen bis Sie die Live-Aussendung wieder einholen. Um die Timeshift-Funktion zu verwenden, muss die Option Timeshift auf Festplatte oder USB gestellt sein. Der Digital-Receiver kann bis zu einer Stunde des derzeitigen Dienstes durch Reservierung von Aufnahmespeicher am Speichermedium zwischenspeichern. Bei jedem Wechsel auf einen anderen Dienst wird der Puffer zurückgesetzt. Wenn der Timeshift-Modus aktiviert ist, ist folgende Bedienung möglich:

- Um zurück zu gelangen, halten Sie die  Taste gedrückt; um vorwärts zu gelangen, halten Sie die  Taste gedrückt.
- Navigieren ist mit Hilfe der Fortschrittsanzeige möglich.
- Durch Drücken der  Taste können Sie 10 Sekunden zurück springen.
- Durch Drücken der  Taste können Sie 10 Sekunden nach vorne springen.
- Die Zeitdifferenz zur Live-Sendung wird vorübergehend unten am Bildschirm angezeigt. Ein Wert von - 02:00 bedeutet, die aktuelle Wiedergabe ist zwei Minuten hinter der Live-Sendung.
- Um das zeitverzögerte Fernsehen zu beenden, drücken Sie die  Taste. Die Live-Sendung wird wieder angezeigt.

### HINWEIS



Den USB-Speicher nicht während der Aufnahme eines Programms oder der Verwendung von Timeshift entfernen. Dieser Vorgang kann eine Störung verursachen.



## 4.2 YouTube

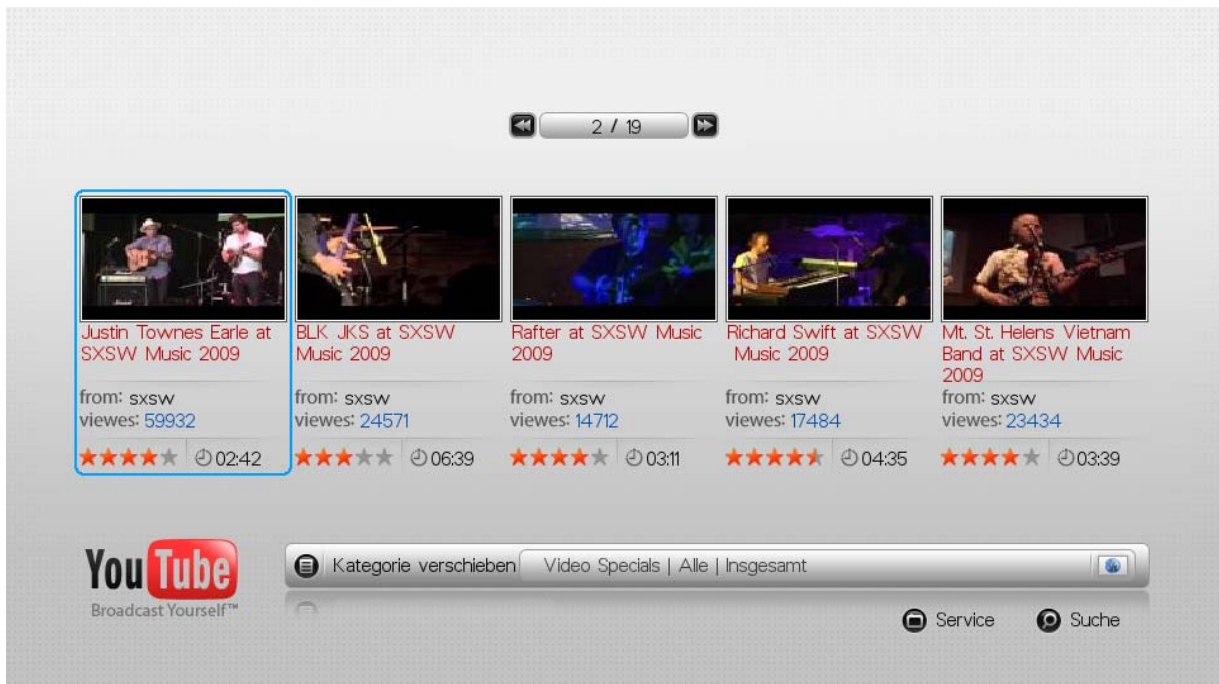

### 4.2.1 Suche in YouTube



Drücken Sie die **Search**() Taste. Geben Sie den Suchtext in das erscheinende Kästchen ein und drücken Sie **OK**() auf der Fernbedienung. Das System listet alle Einträge auf, die die eingegebene Buchstabenkombination enthalten.

Wenn Sie auf ein Eingabefeld zugreifen, in dem Buchstaben nötig sind, geht das System automatisch in den Buchstabenmodus. Das Schreiben der Buchstaben funktioniert wie bei einem Mobiltelefon. Drücken Sie die Taste, die dem gewünschten Buchstaben entspricht.

Drücken Sie die Taste so oft wie nötig, um den richtigen Buchstaben zu

erhalten. Wechseln Sie mit der **CAP/NUM**() Taste zu Klein- oder Großbuchstaben oder zurück auf Ziffern; Leerzeichen werden mit der  Taste erzeugt.

## HINWEIS

Um "Azbox 123" in das Eingabefeld zu schreiben, gehen Sie folgendermaßen vor:

Drücken Sie die  Taste einmal, um auf Großbuchstaben umzuschalten.

Drücken Sie die  Taste einmal, um ein "A" zu erhalten.

Drücken Sie die  Taste zweimal, um auf Kleinbuchstaben umzuschalten.

Drücken Sie die  Taste dreimal, um ein "z" zu erhalten.

Drücken Sie die  Taste zweimal, um ein "b" zu erhalten.

Drücken Sie die  Taste dreimal, um ein "o" zu erhalten.

Drücken Sie die  Taste zweimal, um ein "x" zu erhalten.

Drücken Sie die  Taste einmal, um einen Leerschritt zu erhalten.

Drücken Sie die  Taste zweimal, um auf Ziffern zu wechseln.

Drücken Sie die  Taste einmal, um eine "1" zu erhalten.

Drücken Sie die  Taste einmal, um eine "2" zu erhalten.

Drücken Sie die  Taste einmal, um eine "3" zu erhalten.

## 4.2.2 Videolisten laden



Sie können auch die UCC (User Created Contents) nach Ihrem Interesse durchsuchen. Dabei handelt es sich um Informationsangebote, die von anderen Nutzern erstellt wurden. Drücken Sie die **Menu** (📄) Taste und wählen Sie Feed, Kategorie, Zeit und Site. Die Standardeinstellung ist [featured / all / all time / global]. Wenn Sie die **Search** (🔍) Taste auf der Fernbedienung drücken, zeigt der Receiver eine auf Ihren Vorlieben basierende Liste an.



## 4.3 Abspielen von Dateien & Dateimanagement

Sie können eine Video/Audio/Foto-Datei auf zwei Arten von Ihrem Gerät abspielen.

- Festplatte: Wenn eine Festplatte an die IDE-Schnittstelle im Receiver angeschlossen ist, kann man die auf der Festplatte gespeicherten lokalen Dateien abspielen.
- USB: Wenn ein USB-Speicher an den externen USB-Anschluss angeschlossen ist, kann man die auf dem USB-Speicher gespeicherten Dateien abspielen.

### 4.3.1 Film / Musik / Foto

Wenn Sie die auf Ihrem Gerät abgespeicherten Dateien abspielen möchten, wählen Sie das Menü Film, Musik oder Foto.

Der Bildschirm zeigt die unterstützten Dateien an, die auf der Festplatte abgespeichert sind. Stellen Sie den Cursor auf die abzuspielende Datei und drücken Sie die **OK**() Taste. Wenn sich die Datei, die Sie abspielen möchten, in einem anderen Ordner oder Gerät – TV-Aufnahme, Download, Netzwerk oder USB – befindet, stellen Sie den Cursor auf das jeweilige Gerät und drücken Sie die **OK**() Taste. Mit Hilfe der **Check**() Taste können Sie mehr als eine Datei zur Wiedergabe anhand einer Wiedergabeliste hinzufügen.

Die verschiedenen Optionen können im Detailmenü geändert werden.

### 4.3.1.1 Film

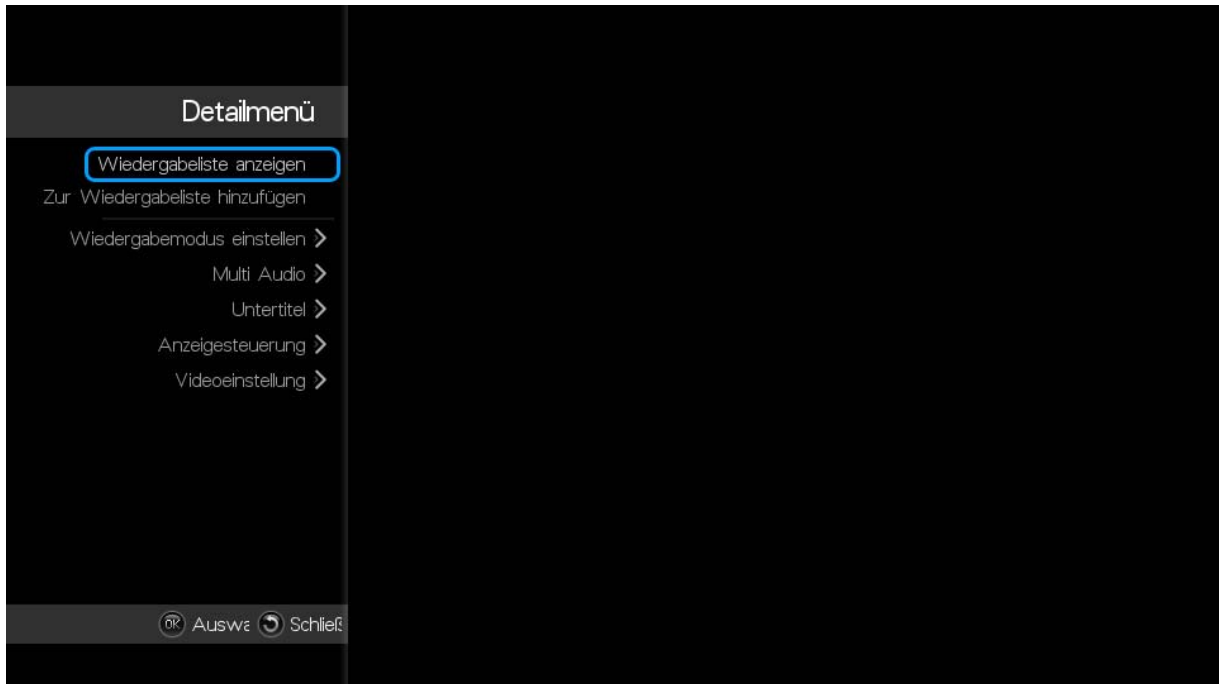

Wiedergabemodus einstellen: Einmal wiedergeben oder Wiederholen.

Multi Audio: Audio auswählen.

Untertitel: Position, Größe, Ansicht, Sync. und Sprache auswählen.

Anzeigesteuerung: Helligkeit, Sättigung, Kontrast, Farbton und Zoom.

Videoeinstellung: Ausgefüllt oder Auto.

### 4.3.1.2 Musik



Wiedergabemodus einstellen: Standard-Wiedergabe, Wiederholen, Alles wiederholen oder Zufall.

### 4.3.1.3 Foto



Bild optimieren: Das gewählte Bild optimieren.

Diashow starten: Die Bilder werden automatisch alle 5 Sekunden umgeblättert.

Mein Album: Erstellen Sie Ihr eigenes Album.

Anordnen: Die Bilder können nach Name, Datum oder Größe angeordnet werden.

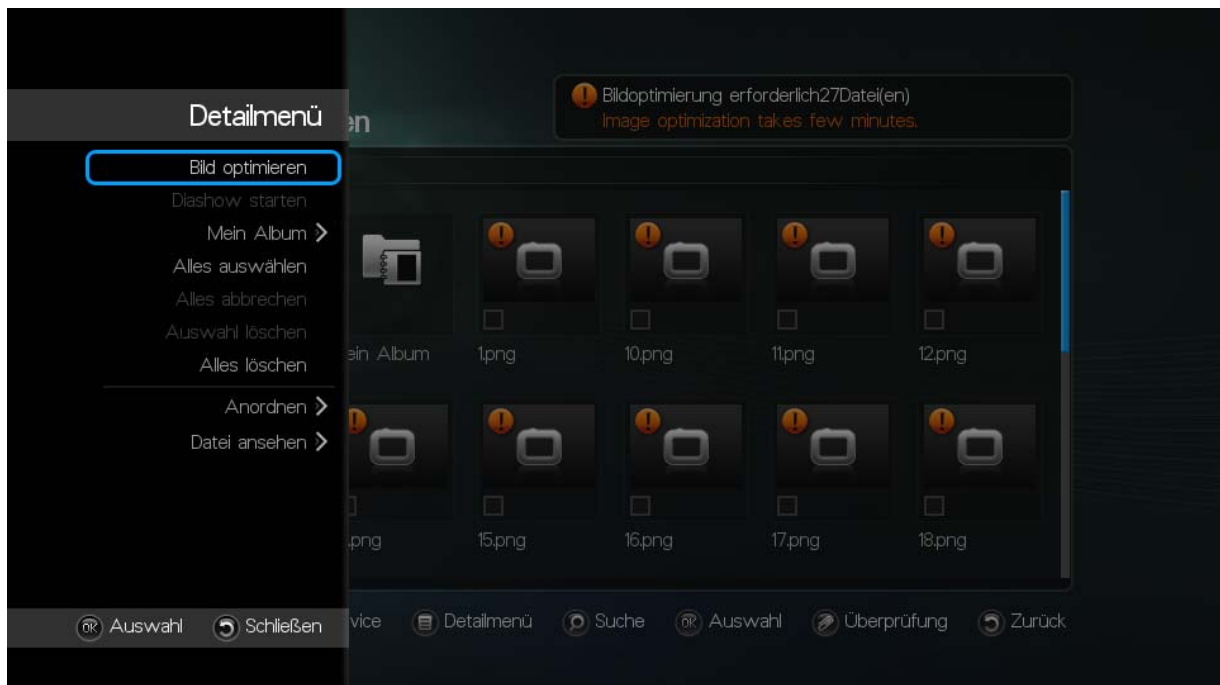
Dateiansicht: Liste, Miniaturansicht oder Kacheln.

### 4.3.2 Dateimanagement

Im Menü Dateimanagement können alle unterstützten Dateien abgespielt werden. Weiters können auch Ordner erstellt und Dateien umbenannt oder kopiert werden.

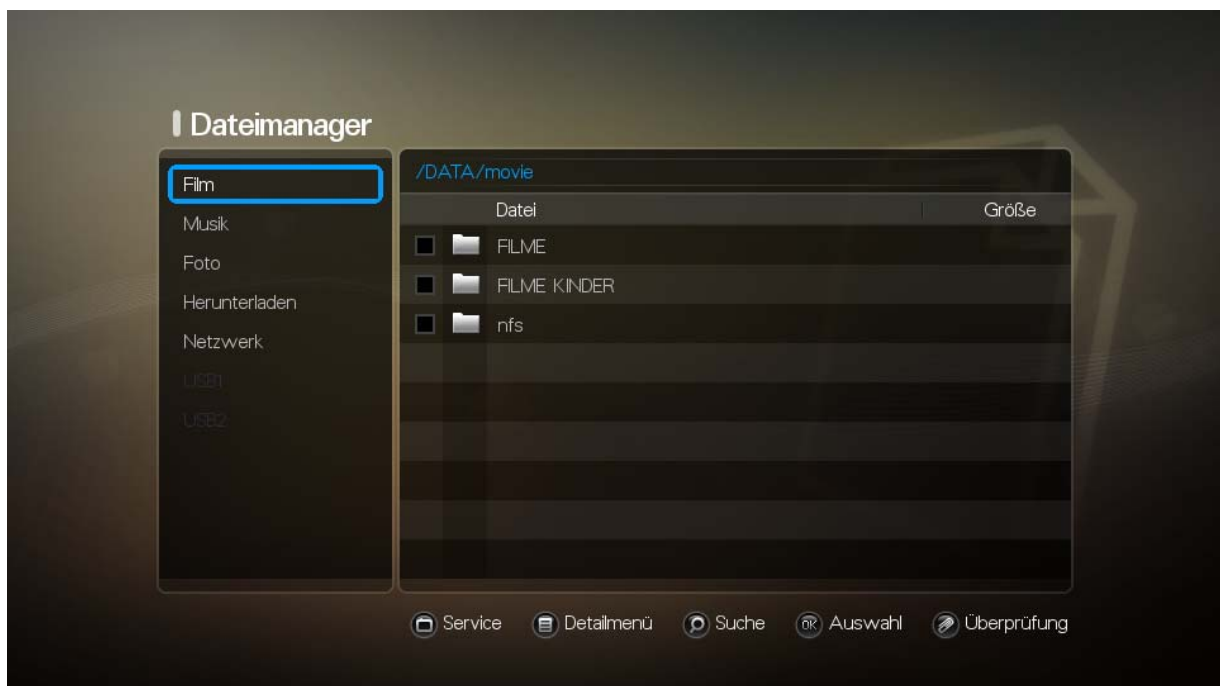

Ordner-Option: Ordner erstellen, Umbenennen und Anordnen.



Datei-Option: Kopieren, Ausschneiden und Einfügen.

#### 4.3.2.1 Dateien in einen anderen Ordner verschieben

Um Dateien in einen anderen Ordner zu kopieren, auszuschneiden und



einzufügen, gehen Sie folgendermaßen vor:

1. Wählen Sie die zu kopierenden oder auszuschneidenden Dateien mit der **Check**() Taste aus.
2. Drücken Sie die **Menu**() Taste und wählen Sie die Option, die Sie mit den Dateien ausführen möchten.
3. Positionieren Sie den Cursor auf dem Ordner, in den Sie die Dateien einfügen möchten.
4. Drücken Sie die **Menu**() Taste und wählen Sie die Option Einfügen.

## 4.4 RSS-Nachrichten

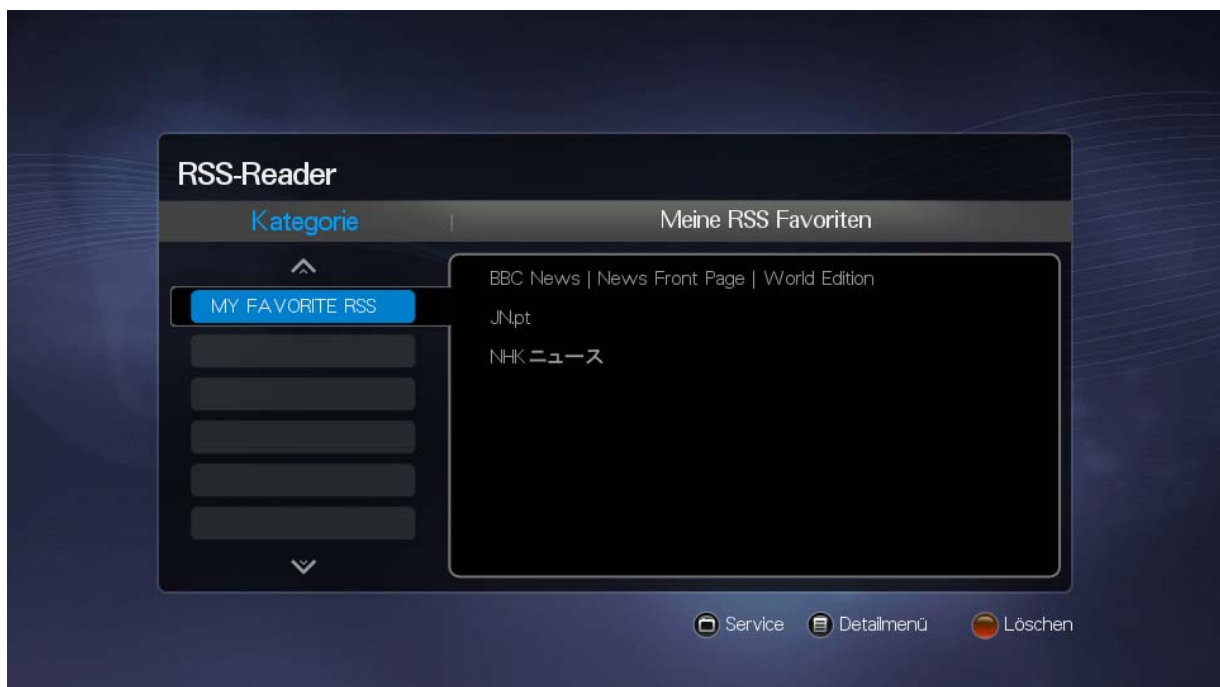

RSS (Rich Site Summary) ist ein Format zur Übermittlung von regelmäßig wechselndem Web-Inhalt. Viele Nachrichtenseiten, Weblogs und andere Online-Herausgeber fassen ihre Inhalte als RSS Feed zusammen und verteilen diese an jene, die daran interessiert sind.

RSS stellt für Menschen, die das Internet regelmäßig benutzen, eine Erleichterung dar. Man kann damit auf einfache Weise informiert bleiben, indem der neueste Inhalt von den Seiten, für die man sich interessiert, abgerufen wird. Man spart somit Zeit, da man nicht jede Seite einzeln besuchen muss.





### 4.4.1 Neue Kategorie hinzufügen

Um eine neue Kategorie hinzuzufügen, gehen Sie wie folgt vor:

1. Drücken Sie die **Menu** () Taste. Wählen Sie die Option Neue Kategorie Hinzufügen und drücken Sie die **OK** () Taste.
2. Geben Sie in dem erscheinenden Kästchen einen neuen Kategorienamen ein und drücken Sie die **OK** () Taste.

### 4.4.2 Neuen RSS-Nachrichtenkanal eintragen

Um einen neuen Kanal einzutragen, gehen Sie wie folgt vor:

1. Drücken Sie die **Menu** () Taste. Wählen Sie die Option Neuen Kanal Eintragen und drücken Sie die **OK** () Taste.
2. Geben Sie in dem erscheinenden Kästchen eine neue RSS-Adresse ein und drücken Sie die **OK** () Taste.

#### HINWEIS

Wenn Sie Kategorien oder Kanäle löschen möchten, stellen Sie den Cursor auf die Kategorie oder den Kanal, der entfernt werden soll, und drücken Sie die Löschen () Taste auf der Fernbedienung.

## 4.5 Browser



Wählen Sie Browser im Hauptmenü. Die im Receiver eingestellte Standardseite wird angezeigt. Wenn Sie die Standardseite ändern möchten, drücken Sie die **Home** ( ) Taste auf der Fernbedienung. Um durch verschiedene Webseiten zu surfen, platzieren Sie den Cursor im URL-Eingabefeld und tippen Sie die URL-Adresse ein.

### 4.5.1 Favoritenliste

Die Funktion Favoritenliste (FAV-Liste) dient dem Organisieren Ihrer Favoritenliste sowie der Erstellung und Bearbeitung bevorzugter Seiten. Um Ihre bevorzugten Seiten Ihrer Favoritenliste hinzuzufügen, gehen Sie wie folgt vor:

1. Wählen Sie die Option FAV Hinzufügen.

2. Geben Sie die Adresse der Seite ein. Weitere Informationen zum Gebrauch der Bildschirmtastatur finden Sie unter Punkt 4.2.1.
3. Drücken Sie die **OK**() Taste, um die Seite auf Ihrer Favoritenliste zu speichern.

## 5. Netzwerk

Sie können den Digital-Receiver an den Computer anschließen und dann Dateien in das Netzwerk kopieren oder Dateien aus dem Netzwerk wiedergeben. Vor Verwendung des Netzwerks ist das Menü Einstellungen > Internet einzustellen. Wenn Sie Wi-Fi verwenden, sollten Sie wissen, ob Sie eine gute Verbindung haben. Das Netzwerk funktioniert auch, während sich der Receiver im Stand-by-Modus befindet.

### 5.1 Anschließen des Digital-Receiver an den Computer

Um den Digital-Receiver an den Computer anzuschließen, gehen Sie wie folgt vor:

1. Gehen Sie ins Menü Einstellungen > Speicher.
2. Geben Sie die Optionen Arbeitsgruppe, Server, Konto und Passwort (wenn Sie ein Passwort brauchen) mit den Zifferntasten auf der Fernbedienung ein. Informationen zum Gebrauch der Bildschirmtastatur finden Sie unter Punkt 4.2.1.
3. Stellen Sie den Cursor auf Einstellung und drücken Sie die **OK**(OK) Taste. Nach Erhalt der Mitteilung <Beendet>, wählen Sie Ausführen mit der **OK**(OK) Taste.
4. Öffnen Sie "Mein Netzwerk" Ihres Computers. Hier sehen Sie den Dateiordner, den Sie in Schritt 2 eingegeben haben.

#### HINWEIS

Stoppen Sie den Dateiserver nicht, während Sie das Netzwerk zum Senden oder Empfangen von Daten verwenden.

### 5.2 Anschließen des Computers an den Digital-Receiver

Um den Computer an den Digital-Receiver anzuschließen, gehen Sie wie

folgt vor.

### 5.2.1 Windows XP

Computereinstellungen: Platzieren Sie den Mauszeiger auf dem Ordner, den Sie gemeinsam benutzen möchten, und drücken Sie die rechte Maustaste. Aus dem erscheinenden Menü wählen Sie die Option "Freigabe und Sicherheit..." aus.

Klicken Sie die Option "Diesen Ordner im Netzwerk freigeben" an und geben Sie den Freigabennamen ein. Wählen Sie anschließend "OK" oder "Übernehmen" aus.

Einstellungen am Digital-Receiver: Stellen Sie den Cursor auf die Option Dateimanagement > Netzwerk. Der Receiver startet mit der automatischen Suche nach dem Netzwerk.

Wenn Ihr Receiver das Netzwerk nicht automatisch findet, drücken Sie die **Menu** (  ) Taste und wählen Sie die Option IP-Adresse Bearbeiten. Die IP-Adresse des Computers kann mit den Zifferntasten direkt eingegeben werden.

### 5.2.2 Windows Vista

Computereinstellungen: Wählen Sie "Start" > "Netzwerk".

Wählen Sie "Netzwerk und Freigabecenter". Bearbeiten Sie dort Ihre allgemeine Netzwerkverbindung durch Anklicken des Links "Ändern" und setzen die darin enthaltene Option auf "Privat".

Gehen Sie ins Menü "Freigabe und Erkennung" und stellen Sie dort die Option "Netzwerkerkennung" auf "An", die Option "Freigabe von Dateien" auf "An", die Option "Freigabe des öffentlichen Ordners" auf "An", die Option "Freigabe von Druckern" auf "An", die Option "Kennwortgeschütztes Freigeben" auf "Aus" und die Option "Freigabe von Mediendaten" auf "Aus".

Überprüfen Sie Ihre Auswahl gründlich und gehen Sie zu "  Computer ". Platzieren Sie den Mauszeiger auf dem Ordner, den Sie gemeinsam benutzen möchten, und drücken Sie die rechte Maustaste. Aus dem erscheinenden Menü wählen Sie die Option "Freigabe..." aus.

Fügen Sie die Option "Jeder(Alle Benutzer in dieser Liste)" hinzu und

wählen Sie "Freigabe".

Unter " Network Search and File Sharing " wählen Sie die Option " Network Search and File Sharing ".

Gehen Sie zu "Systemsteuerung" > "Sicherheitscenter" und deaktivieren Sie die Firewall Ihres Computers. (Sie müssen den Computer neu starten, damit die Einstellungen wirksam werden.)

Einstellungen am Digital-Receiver: Stellen Sie den Cursor auf die Option Dateimanagement > Netzwerk. Der Receiver startet mit der automatischen Suche nach dem Netzwerk.

Wenn Ihr Receiver das Netzwerk nicht automatisch findet, drücken Sie die **Menu**  Taste und wählen Sie die Option IP-Adresse Bearbeiten. Die IP-Adresse des Computers kann mit den Zifferntasten direkt eingegeben werden.



## 6. Technische Daten / Garantie

### 6.1 Technische Daten

#### 6.1.1 Elektrische Eigenschaften

##### 6.1.1.1 Azbox Elite

Eingangsspannung: Wechselstrom 110 bis 240 Volt, 40 A (Schaltnetzteil)  
Leistungsaufnahme max. 40 W im Betriebsmodus  
5 W im Stand-by-Modus

##### 6.1.1.2 Azbox Premium

Eingangsspannung: Gleichstrom 11 Volt, 3.4 A / 24 V, 800 mA  
Leistungsaufnahme max. 60 W im Betriebsmodus  
5 W im Stand-by-Modus

#### 6.1.2 Physikalische Eigenschaften

##### 6.1.2.1 Azbox Elite

Abmessungen (BxTxH) 300 mm x 218 mm x 66 mm  
Bruttogewicht 3,12 kg  
Nettogewicht 1,78 kg  
Betriebstemperatur 0 bis 60 °C  
Lagerungstemperatur -10°C bis +70°C

##### 6.1.2.2 Azbox Premium

Abmessungen (BxTxH) 340 mm x 243 mm x 66 mm  
Bruttogewicht (ohne Festplatte) 2,65 kg

Bruttogewicht (mit Festplatte) 3,04 kg  
Nettogewicht (ohne Festplatte) 2,11 kg  
Nettogewicht (mit Festplatte) 2,49 kg  
Betriebstemperatur 0 bis 60 °C  
Lagerungstemperatur -10°C bis +70°C

## **6.2 Garantie**

### **6.2.1 Garantiebestimmungen**

Diese Garantieerklärung ist bei einem autorisierten OpenSat Reparaturbetrieb vorzulegen, bevor Reparaturen unter Garantiebedingungen durchgeführt werden können. Diese Garantie ist nur gültig, wenn dem OpenSat Reparaturbetrieb der Garantieschein sowie der Kaufbeleg – zusätzlich zur vom OpenSat Unternehmen in Ihrer Region ausgestellten 1-Jahres-Garantie – vorgelegt werden. Bitte beachten Sie, dass diese Garantieleistung über die gesetzlichen Rechte des Kunden hinausgeht und diese nicht berührt.

### **6.2.2 Erbringung der Garantie**

Wenn sich Ihr Produkt trotz ordnungsgemäßer Verwendung (gemäß der mitgelieferten Bedienungsanleitung) innerhalb eines Jahres ab dem Datum des Kaufs bei einem autorisierten OpenSat Vertriebshändler innerhalb des Geschäftsbereichs von OpenSat – wie in der Auflistung der autorisierten Vertriebshändler festgelegt – als fehlerhaft erweist, wird dieses Produkt gratis repariert oder, nach Wahl von OpenSat, ersetzt. Um Garantieansprüche geltend zu machen, muss der Kunde das Produkt und diesen Garantieschein vor Ablauf der 1-Jahres-Garantiefrist zum Händler bringen, bei dem das Produkt gekauft wurde, oder zu einem anderen OpenSat Servicebetrieb innerhalb des Geschäftsbereichs von OpenSat – wie in der Auflistung der autorisierten Vertriebshändler festgelegt. Der

Kunde kann während der 1-Jahres-Garantiefrist das Produkt bei jeder OpenSat Servicestelle abgeben. Bitte beachten Sie, dass es nicht in jedem Land OpenSat Servicezentren gibt.

Der Kunde hat das Produkt auf eigenes Risiko zum Händler oder autorisierten OpenSat Servicebetrieb zu transportieren und haftet für alle durch den Transport des Produktes entstandenen Kosten.

In den folgenden Fällen ist die Behebung der Mängel – auch Mängel, die innerhalb der oben genannten Garantiefrist auftreten – nicht durch die Garantie gedeckt, und die Reparaturkosten sind vom Kunden zu bezahlen:

- Alle Mängel, die aufgrund falscher Bedienung (z.B. nicht in der Bedienungsanleitung angeführte Bedienung) auftreten.

- Alle Mängel, die aufgrund von Reparaturen, Veränderungen, Reinigung etc., die nicht von OpenSat oder einem autorisierten OpenSat Servicebetrieb durchgeführt wurden, auftreten.

- Alle Mängel oder Schäden, die durch den Transport, Herunterfallen, einen Stoß etc. nach dem Kauf des Produktes auftreten.

- Alle Mängel oder Schäden, die aufgrund von Feuer, Erdbeben, Hochwasser, Blitzschlag, anderen Naturkatastrophen, Umweltverschmutzung und falscher Netzspannung auftreten.

- Alle Mängel, die aufgrund unvorsichtiger oder unsachgemäßer Lagerung (z.B. Lagerung des Produktes unter heißen, feuchten Bedingungen, in der Nähe von Insektenschutzmitteln wie Naphthalin oder schädlichen Chemikalien), unsachgemäßer Wartung etc. auftreten.

- Alle Mängel, die aufgrund des Eindringens von Sand, Schlamm etc. in das Produktgehäuse auftreten.

Wenn dieser Garantieschein nicht mit dem Produkt zurückgegeben wird.

Wenn Veränderungen – welcher Art auch immer – am Garantieschein hinsichtlich Jahr, Monat und Tag des Kaufs, Name des Kunden, Name des Händlers und Seriennummer vorgenommen werden. Wenn der Kaufbeleg nicht mit diesem Garantieschein vorgelegt wird.

Diese Garantie gilt nur für das Produkt. Die Garantie gilt nicht für Zubehör wie z.B. Telefonkabel, Stromkabel und Telefonsignal-Splitter. Die alleinige Haftung von OpenSat unter dieser Garantie beschränkt sich auf die Reparatur oder den Austausch des Produktes. Jegliche Haftung für indirekte Verluste, Schäden oder Folgeschäden jeglicher Art, die der Kunde aufgrund eines Produktmangels erlitten hat, und insbesondere jegliche an Stromkabeln, Telefonsignal-Splittern, anderen Geräten oder Zubehör, die mit dem Produkt verwendet wurden, entstandene Verluste oder Schäden oder jegliche Verluste, die aus einer Reparaturverzögerung oder aus dem Verlust von Daten resultieren, wird ausgeschlossen. Zwingende gesetzliche Bestimmungen bleiben hiervon unberührt.

### **6.2.3 Hinweise zur Garantieabwicklung**

Diese Garantie gilt nur, wenn der Garantieschein von OpenSat oder einem autorisierten Händler ordnungsgemäß ausgefüllt wurde oder wenn andere Unterlagen einen ausreichenden Beleg enthalten. Stellen Sie deshalb bitte sicher, dass Ihr Name, der Name des Händlers, die Seriennummer sowie Jahr, Monat und Tag des Kaufs eingetragen wurden oder dass die Originalrechnung oder der Kaufbeleg (mit Angabe von Händlername, Kaufdatum und Produktart) dem Garantieschein beigelegt

ist. OpenSat behält sich das Recht vor, einen kostenlosen Service zu verweigern, wenn weder der Garantieschein ausgefüllt noch die zuvor erwähnten Unterlagen beigelegt wurden oder wenn die darin enthaltenen Informationen unvollständig oder unleserlich sind. Der Garantieschein wird nur einmal ausgestellt. Bewahren Sie ihn deshalb an einem sicheren Ort auf.

#### **6.2.4 Haftungsausschluss**

OpenSat macht durch oder betreffend den Inhalt dieser Unterlagen oder Software keinerlei Zusicherungen und lehnt jedwede ausdrückliche oder stillschweigende Garantie ab. OpenSat ist auf keinen Fall haftbar dafür, dass der Garantieschein ausgefüllt ist oder die Originalrechnung oder der Kaufbeleg beigelegt sind oder für die allgemeine Gebrauchstauglichkeit für einen bestimmten Zweck oder für jegliche mittelbar, beiläufig oder indirekt entstandene Schäden (insbesondere Schäden aus Gewinnentgang, Betriebsunterbrechung und Verlust betrieblicher Informationen), die aus der Unfähigkeit, diese Unterlagen oder Software zu verwenden, resultieren. In einigen Ländern ist ein Haftungsausschluss oder eine Beschränkung der Haftung für Folgeschäden oder für die dadurch entstandenen Schäden nicht erlaubt. Die zuvor erwähnten Beschränkungen könnten daher auf Sie nicht zutreffen.

## 7. Anhang A. 802.11b/g Spezifikation

802.11b/g Kanal Frequenz

Kanal ID	FCC (US) (GHz)	ETSI (Europa) (GHz)
1	2.412	2.412
2	2.417	2.417
3	2.422	2.422
4	2.427	2.427
5	2.432	2.432
6	2.437	2.437
7	2.442	2.442
8	2.447	2.447
9	2.452	2.452
10	2.457	2.457
11	2.462	2.462*
12	—	2.467*
13	—	2.472*

**\*Antennenverstärkung**

- Main

2.4GHz : 2.87  
2.45GHz : 2.93

- Aux

2.4GHz : 2.71  
2.45GHz : 2.97

**\*RF Modulationstyp**

- IEEE 802.11g : BPSK, QPSK, 16QAM, QFDM
- IEEE 802.11b : DQPSK, DBPSK, DSSS, CCK

## 8. Anhang B. TV-Marken-Liste

<< TV-Marken-Liste >>				
Markenname	Einstellung Nummer			
A.R.Systems	0037	0352	0556	0374
	0455			
Accent	0009	0037	0556	
Acer	1339			
Adcom	0625			
ADL	1217			

Admiral	0093	0363	0418	0163
	0264			
Adyson	0216			
AEA	0037	0556		
AEG	1556	0606	1163	
Agashi	0216	0264		
AGB	0516			
Aiko	0009	0037	0556	0216
	0371	0035	0433	0361
	0191	0264		
Aim	0037	0412	0556	0753
	0208	0706	0805	
Aiwa	0701	1908	1505	
Akai	0361	0208	0371	1537
	0037	0433	0745	0191
	0035	0009	0753	0218
	0729	0714	0163	0516
	0715	0602	0556	0548
	0480	0631	0216	0264
	0178	0377	0606	1037
	1908	0473	0648	1259
	1935			
Akashi	0860	0009		
Akiba	0218	0282	0455	0037
	0556			
Akira	0418			
Akito	0037	0556		
Akura	0037	0556	0668	0412
	0009	0218	0282	0264
	0714	1982		
Aaron	0216			
Alba	0037	1037	0556	0714
	0009	0418	0370	0371
	0668	0355	0218	0216
	0247	0163	0487	0036
	1908	0443	1935	



Alkos	0035			
All-Tel	0865			
Allstar	0037	0556		
Amplivision	0370			
Amstrad	0009	0516	0264	0371
	0218	0037	0556	0433
	0412	0362	1037	0648
	1982			
Anam	0037	0556	0009	0650
AnamNational	0037	0556	0650	
Andersson	1163	1149		
Anglo	0009	0264		
Anitech	0009	0264	0037	0556
	0282			
Ansonic	0370	0037	0556	0009
	0668	0374	0163	0411
	0247	1437		
Apollo	0473			
ArcenCiel	0109			
Arcam	0216			
Ardem	0486	0714	0037	0633
	0556			
Aristona	0556	0037		
ArthurMartin	0163			
ASA	0105	0346	0070	
Asberg	0037	0556		
Asora	0009			
Astra	0037	0556		
Asuka	0218	0216	0264	0282
ATD	0698			
Atlantic	0037	0556	0216	
Atori	0009			
Auchan	0163			
Audiosonic	0009	0037	0374	0820
	0556	0109	0714	0715
	0370	0264	0218	0486

Audioton	0486	0370	0264	
Audioworld	0698			
Autovox	0247			
AVP	1908			
AWA	0011	0036	0009	0374
	0412	0037	0556	0216
	0606	0108	0264	1376
Axxent	0009			
Axxon	0714			
B&D	1217			
Baird	0109	0193	0343	0073
	0208	1196		
Barco	0163			
BasicLine	0374	0037	0163	0668
	0556	0009	0218	0282
	0455	0339	1037	
Bauer	0805	0009		
Baur	0009	0535	0195	0512
	0037	0556	0191	0361
	1505			
Beaumark	0178			
Beko	0714	0035	0486	0370
	0037	0418	1037	0556
	0606	0715	0808	
Belson	1191	0894		
Bennett	0556	0037		
BenQ	1756			
Beon	0037	0556	0418	
Berthen	0668			
Best	0370			
Bestar	0037	0556	0370	0374
Bestar-Daewoo	0374			
BlackDiamond	1163	0820	1037	0556
	0821	0753		
BlackStar	0247			
BlackStrip	0035			

Blackway	0282	0218		
Blaupunkt	0191	0535	0195	0200
	0327	0328	0455	0170
	0036			
BlueSky	0037	0714	1037	0487
	0668	0715	1909	0556
	0218	0282	0455	1908
	1191	0808	1363	
BlueStar	0282			
Bondstec	0247			
Boots	0009			
Bosch	0327			
BPL	0037	0556	0282	
Brandt	0625	0109	0287	0335
	0343	0560		
Brandt_Electronique	0287	0335		
Brinkmann	0037	0556	0668	0519
	0418	0486		
Brionvega	0037	0556	0362	
Britannia	0216			
Brother	0264			
Bruns	0486			
BSR	0163	0361		
BTC	0218			
Bush	0668	0218	0163	0009
	0036	0037	0371	0282
	0355	0363	0374	0519
	0264	0361	1037	0487
	0208	1556	1259	0698
	0556	0714	1900	1908
	0778			
Canton	0218			
Capsonic	0264			
Carad	0610	0037	0556	0668
	1037			
Carena	0455	0037	0556	

Carrefour	0036	0070	0037	0556
Carver	0170			
Cascade	0009	0037	0556	
Casio	0037	0556	0163	
Cathay	0037	0556		
CCE	0037	0556		
Celestial	0819	0820	0821	
Centrex	0780	0891		
Centrum	1037			
Centurion	0037	0556		
Century	0247			
CGE	0074	0084	0418	0247
	0370	0163		
Cimline	0009	0218		
Cinex	0648	1556		
City	0009			
Clarivox	0418	0037	0556	0070
Clatronic	0037	0370	0371	0714
	0218	0264	0556	0247
	0009	0648	0606	1163
Clayton	1037			
CMS	0216			
Cobolt	0891			
Combitech	1908			
Concorde	0009			
Condor	0037	0556	0370	0216
	0009	0282	0247	0418
	0411	0163	0264	
Conia	0754	0821	0894	0820
Conrac	0808			
Conrad	0037	0556		
Contec	0216	0009	0011	0036
	0264	0037	0556	
ContinentalEdison	0109	0287	0487	
Cosmel	0009	0037	0556	
Crosley	0247	0074	0084	0163

Crown	0009	0712	0370	0486
	0037	0556	0487	0714
	0606	0715	0418	0208
	0653	0339	1037	
CSElectronics	0216	0218	0247	
CTC	0247			
CTX	1756			
CurtisMathes	0093			
Cybertron	0218			
Cytronix	1298			
D-Vision	0037	1982	0556	
Daewoo	0634	0374	1909	0499
	0661	0037	0556	0009
	0216	0218	1137	1908
	0880	1307	1598	0865
Dainichi	0218	0216		
Daitsu	1267			
Dansai	0037	0556	0264	0035
	0216	0009	0036	0208
Dansette	0412			
Dantax	0370	0486	0714	0606
	0715	1908		
Datsura	0208			
Dawa	0009	0037	0556	
Daytek	0698	1207	0706	1376
Dayton	1207			
Daytron	0009	0374	0037	0556
deGraaf	0208	0163	0548	0363
DEC	0795	0860	0891	
Decca	0516	0037	0556	1137
	1908			
Deitron	0037	0556	0374	0218
Denko	0264			
Denver	0037	0556	0606	1189
	0587			
DER	0193			

Desmet	0037	0556	0009	
Diamant	0037	0556		
Diamond	0264	0698	0009	0825
	0216	0371	0860	0820
Digatron	0037	0556		
Digihome	1149			
Digiline	0037	0556	0105	0668
DigiLogic	0037	0556		
Digitex	0820			
Digitor	0037	0556	0861	
Digivision	0361			
DigiX	0880			
DiK	0037	0556		
Dixi	0009	0037	0556	0247
DL	0891	0780	0037	0587
	0865			
Domeos	0668			
Domland	0394			
DreamVision	1704			
DSE	0861	1556	0820	
DTS	0009			
Dual	0343	0519	0037	0556
	0352	0394	0163	1137
	0631	1149	1037	
Dumont	0070			
Dunai	0163			
Durabrand	0037	1437	0556	
Dux	0037	0556		
DVX	0891			
Dynatron	0037	0556		
EasyLiving	1248	1259		
Ecco	0773	0706		
Edison-Minerva	0487			
Elbe	0435	0362	0370	0163
	0037	0556	0218	0191
	0411	0610	0516	0361

Elbe-Sharp	0516			
Elcit	0247	0516	0163	
Elekta	0009	0037	0556	0264
	0282			
Elfunk	1208	1037		
ELG	0037	0556		
Elin	0216	0037	0556	0105
	0548	0361	0163	0009
Elite	0218	0037	0556	
Elta	0009	0264	0216	
Emco	0247			
Emerson	0714	0178	0247	0037
	0556	0371	0070	0282
	0361	1909	0486	0370
	0163	0668		
Emperor	0282			
Enzer	0753			
Erres	0037	0556		
ESC	0037	0556		
Est?le	0163			
Etron	0001	0037	0556	0009
	0163	0820		
Eurofeel	0264			
EuroLine	0037			
Euroman	0216	0264	0037	0556
	0370			
Europa	0037	0556		
Europhon	0037	0516	0163	0556
	0247	0216		
Evesham	1248			
Excel	0037	0556		
Expert	0163			
Exquisit	0037	0556	0247	
Fagor	0037	0556		
FairTec	1191			
FamilyLife	0037	0556		

Fast	1901			
Fenner	0374	0009		
Ferguson	0073	0625	0287	0335
	0193	0109	0560	0037
	0556	0035	0343	0653
	0108	0361	0548	0443
	1037			
Fidelity	0163	0512	0363	0037
	0556	0371	0412	0193
	0216	0264	1908	0361
Finlandia	0208	0346	0548	0361
	0163	0363	0287	0343
Finlux	0105	0037	0556	0714
	0346	0163	0516	0715
	0070	0411	0631	0492
	0480	1556	0473	0418
	0606	0808		
Firstline	0037	0556	0374	0668
	0714	0163	0009	0216
	0247	1909	0411	0208
	0361	1037	1191	0808
	1363	1163		
Fisher	0036	0208	0370	0361
	0163			
Flint	0037	0556	0610	0218
	0455	0264		
Force	1149			
Forgestone	0193			
Formenti	0163	0037	0556	0486
	0216			
Formenti-Phoenix	0216			
Fortress	0093			
Fraba	0037	0556	0370	
Friac	0009	0037	0556	0370
	0499	0610		
Frontech	0247	0264	0363	0009



	0163			
Fujimaro	0865			
Fujitsu	0163	0009	0352	0037
	0556	0361	0853	
FujitsuGeneral	0009	0163		
FujitsuSiemens	1298	1259	1163	
Funai	0668	0264	0412	
Furichi	0860			
Futronic	0264	0795	0860	
Future	0037	0556		
Galaxi	0037	0556	0361	0163
Galaxis	0370	0418	0037	0556
Galeria	0009			
GBC	0163	0009	0374	0218
	0363			
GE	0343	0178	0282	0560
	0287	0109	0335	0625
GeantCasino	0163			
GEC	0163	0361	0037	0516
	0556			
Geloso	0247	0009	0363	0163
	0374			
General	0109	0287		
GeneralElectric	0343	0287		
GeneralTechnic	0009			
Genesis	0009	0037	0556	
Genexxa	0218	0037	0556	0412
	0163	0009		
Gericom	0865	1298	1217	0880
Goldfunk	0668			
Goldhand	0216			
GoldStar	0037	0009	0370	0001
	0377	0178	0247	0216
	0556	0163	0361	0109
	0363	0606	0714	0715
	0455			

Gooding	0487			
Goodmans	0634	1259	1037	0037
	0499	0556	0714	0668
	1909	0374	0036	0264
	0516	0009	0487	0371
	0343	0035	0480	0560
	0335	0218	1908	0661
	1900	0880	1308	0587
	1376			
Gorenje	0370			
GPM	0218			
Gradiente	0653	0170	0037	0556
Graetz	0714	0361	0371	0163
	0037	0339	0556	1163
GranPrix	0648			
Granada	0037	0556	0226	0108
	0208	0036	0339	0516
	0473	0335	0560	0163
	0363	0225	0343	0548
Grandin	0037	0556	0009	0163
	0610	0714	0715	0668
	0374	0282	0218	0455
	1037	0865	1191	0880
Gronic	0163			
Grundig	0195	0508	0535	0191
	0070	0487	0037	0443
	0706	0556	0587	0009
	0036	0370	1935	1908
	1308	0178	1376	0343
Grunkel	1163			
H&B	0808			
Haaz	0706			
Haier	0698	0264		
Halifax	0264	0216		
Hammerstein	0264			
Hampton	0216			

Hanimex	0218	1908		
Hanseatic	0037	0556	0499	0519
	0163	0361	0282	0394
	0634	0370	0661	0009
	0377	0714	0808	0486
Hantarex	0009	0037	0556	0516
Hantor	0037	0556		
Harsper	0865			
Harwa	0773	1196	1269	
Harwood	0009	0412	0037	0556
	0487			
Hauppauge	0037	0556		
HCM	0009	0412	0037	0556
	0218	0418	0282	0264
Hedzon	0556	0037		
Hema	0009			
Hicon	1467			
Hifivox	0109			
Higashi	0216			
Highline	0264	0037	0556	
Hikona	0218			
Hinari	0208	0037	0556	0009
	0218	0036	0163	0355
	0443	0487	0264	1908
Hisawa	0282	0218	0455	0610
	1908	0714		
HISense	1363	0208		
Hitachi	0225	1225	0578	0036
	0108	0473	0163	0343
	0516	0481	0499	0037
	0556	0109	0363	0548
	0719	0634	0744	0178
	1137	0105	0492	1481
	0361	0512	0480	1037
	1576	1149		
HitachiFujian	0108	0225		

Hitsu	0009	0610	0455	0218
HMV	0193			
Hoher	0714	1556	0865	
HomeElectronics	0606			
Hornyphon	0037	0556		
Hoshai	0218	0455	0282	
Huanyu	0374	0216		
Hugoson	0890	1217		
Hygashi	0216			
Hyper	0009	0216	0247	
Hypersonic	0361			
Hypson	0037	0556	0714	0715
	0264	0282	0455	1908
	1037	0668	0486	
Hyundai	0037	0865	0556	0706
	0860	0753	1598	1556
Iberia	0037	0556		
ICE	0264	0037	0371	0009
	0556	0218	0216	
Ices	0218	0216		
Ict	0037	1137	0556	
IISonic	1376			
Iiyama	1217	0890		
Imperial	0037	0163	0370	0074
	0084	0556	0411	0361
	0418	0247		
Indiana	0037	0556		
InFocus	1164			
Ingelen	0487	0610	0714	0163
	0361			
Ingersoll	0009			
InnoHit	0009	0037	0556	0218
	0516	0247	0282	1163
Innovation	0519	0037	0556	
Innowert	0865	1298		
inotech	0773	0820		

Interactive	0037	0556	0512	0327
	0163	0361	0370	0109
	0411			
Interbuy	0009	0037	0264	0247
	0512	0556		
Interfunk	0037	0556	0512	0327
	0163	0361	0370	0109
	0247	0200		
Internal	0037	0556	0499	0374
	1909			
International	0216			
Intervision	0282	0455	0037	0371
	0377	0519	0486	0370
	0394	0487	0218	0163
	0264	0247	0009	0556
Irradio	0009	0037	0556	0218
	0247	0371		
Isukai	0218	0037	0556	0282
	0455			
ITS	0037	0371	0218	0282
	0264	0216	0009	0556
ITT	0163	0480	0361	0473
	0548	0193	0346	0339
	0208	0610		
ITT Nokia	0361	0548	0163	0473
	0480	0346	0208	0339
	0606	0610	0631	0363
ITV	0264	0037	0556	0247
	0374			
JDV	1982			
Jean	0036			
JEC	0035			
JMB	0037	0499	0634	0374
	0556	0443	1908	
Jocel	0712			
Jubilee	0556			

JVC	0653	0036	0193	0371
	0218	0606	0418	0093
	0650			
Kaisui	0218	0282	0037	0556
	0216	0455	0009	
Kambrook	0377			
Kamp	0216			
Kapsch	0163	0361		
Karcher	0037	0556	0370	0610
	0163	0282	0264	0778
	0714	1556	0606	
Kathrein	0556	0037		
Kawa	0371			
Kawasho	0216			
KBAristocrat	0163			
Kendo	0610	0037	0556	0163
	0519	0512	0370	0377
	0363	0411	0247	0362
	0648	1037	1437	0486
Kennedy	0163	0435		
Kennex	1037			
Kenwood	0105			
Kingsley	0216			
Kiota	0001			
Kiton	0556	0037	0668	
Kneissel	0037	0370	0610	0411
	0374	0499	0556	0435
	0362	1908		
Kobra	1467			
Kolster	0037	0556	0247	0218
Konichi	0009			
Konka	0037	0556	0371	0714
	0418	0218	0641	0587
	0754	0894		
Kontakt	0487			
Korpel	0037	0556		

Korting	0370			
Kosmos	0037	0556		
Kotron	0412	0264		
Koyoda	0009			
Kuba	0163			
KubaElectronic	0163			
Kyoshu	0412	0418	0264	
Kyoto	0163	0216		
L&SElectronic	0865	0714		
LaSAT	0486	0370		
Lavis	1037	0037	0163	
Leader	0009			
Lecson	0037	0556		
Legend	0009			
Lemair	0411			
Lenco	0037	0009	0163	0374
	0556	0587	1037	
Lenoir	0009			
Lesa	0247			
LevisAustria	0037	0556		
Lexsor	1196			
Leyco	0264	0037	0556	
LG	0037	0178	0370	0009
	0377	1265	0001	0556
	0714	0216	0163	0606
	0109	0698	0715	1637
	1191	1423	1305	0247
	0361			
Liesenk&Tter	0327	0037	0556	
Liesenkotter	0037	0327	0328	0556
Lifetec	0037	0009	0519	0374
	0668	0512	1037	1137
	0556	0218	0264	1248
	0714			
Lloyd's	0001	0009		
Lodos	1037	1149		

Loewe	0512	0633	0790	0037
	0556	0370	0362	0516
Logik	0011	0698	0773	0009
	0193	0264	0371	0001
	0880	1217	1037	
Logix	0668	0519		
Luker	1982			
Luma	0037	0363	0163	0411
	0556	0374	0009	0362
Lumatron	0363	0037	0556	0362
	0163	0361	0264	0073
LuxMay	0037	0009	0556	
Luxor	1163	0363	0480	0492
	0361	0208	0548	0163
	0346	0473	1037	0631
LXI	0178			
Madison	0037	0556		
Magnadyne	0247	0516	0163	
Magnafon	0516	0216	0073	
Magnavox	0037	0556	0036	0780
Magnum	0648	0714	0037	0556
	0715	1289		
Mandor	0264			
Manesth	0037	0556	0264	0035
	0163	0363		
Manhattan	0037	0556	0668	1037
	1267	0163	0778	
Marantz	0037	0556	0412	
Mark	0037	0556	0216	0374
	0009	0714	0715	
Master's	0499	0037		
Masuda	0218	0371	0009	0264
	0037	0556		
Matsui	0037	0556	0487	0009
	0011	0355	0036	0371
	0433	0443	0363	0455



	0163	0516	0035	0208
	0195	0191	0335	0714
	1908	1037		
Matsushita	0650			
Matsuviana	0587			
Maxam	0264			
Maxdorf	0773			
Maxim	1982	1556		
MCE	0009			
Mediator	0037	0556		
Medion	0037	0714	0808	0519
	0668	0556	0512	1137
	0698	1908	1037	1437
	1900	1248	0880	1289
Megas	0610			
Megatron	0178			
MEI	1037	0037	0556	
Melectronic	0346	0037	0512	0109
	0343	0247	0105	0374
	0009	0480	0492	0216
	0411	0163	0287	0556
	0634	0361	0191	0195
	0661	0714		
Memorex	0009	0178	0650	
Memphis	0009			
Mercury	0001	0037	0009	0556
Merritt	0548	0361	0163	
Metz	0388	0447	0746	0367
	1163	0195	0535	0191
	0037	0556	0587	0668
	1037	1533		
MGA	0178	0037	0556	0218
Micromaxx	0037	0556	0668	1037
	0808			
Microstar	0808			
MicroTEK	0820			

Mikomi	1149			
Minato	0037	0556		
Minerva	0487	0535	0195	0070
	0191	0516	0108	
Minoka	0412	0037	0556	
Mirror	1900			
MistralElectronics	0193			
Mitsubishi	0108	0093	0512	0037
	0178	0036	0193	0535
	0556	0208	1037	
MitsuriGeneral	0163			
Mivar	0370	0216	0609	0516
Monaco	0009			
Morgan's	0037	0556		
Motorola	0093			
MTC	0370	0512	0163	0216
	0361			
MTlogic	0714	1308		
Multibroadcast	0193			
Multitec	0037	0556	0486	0668
	1037	1556		
Multitech	0009	0363	0486	0037
	0370	0556	0216	0247
	0264			
Murphy	0216	0163		
Musikland	0037	0218	0247	0556
MyCom	1376	0178		
Myryad	0556	0037		
NAD	0178	0361	0163	
Naiko	0037	1982	0606	0556
Nakimura	0374	0037	0556	
Naonis	0363	0163		
Narita	1982			
NAT	0226			
National	0226			
NEC	0170	0587	1170	1270

	0036	0455	0009	0374
	0037	0556	0011	1704
	0499	0653	0661	
Neckermann	0037	0191	0370	1505
	0200	0556	0163	0327
	0418	0247	0411	0363
	0512			
NEI	0037	0556	0371	0163
Neovia	0865	1376		
Nesco	0247	1908		
Netsat	0037	0556		
Neufunk	0037	0009	0556	0610
	0218	0282	0714	
NewTech	0037	0009	0556	0343
NewWorld	0218			
Nicamagic	0216			
Nikkai	0218	0037	0556	0264
	0035	0216	0009	0036
Nikkei	0714			
Nikko	0178			
Noblisko	0070	0216		
Nogamatic	0109			
Nokia	0361	0163	0480	0548
	0492	0473	0339	0208
	0374	0631	0606	0346
	0610	0109		
Nordmende	0109	0714	0891	0287
	0560	0343	0195	0037
	0556	0335	0163	1259
Norfolk	0163			
Normerel	0037	0556		
Novak	0037	0556		
Novatronic	0037	0105	0374	0556
NU-TEC	0455	0698		
Nurnberg	0163	0361		
Oceanic	0163	0361	0208	0473

	0548	0480		
Odeon	0264			
Okano	0370	0037	0556	0264
	0009			
Olidata	1376			
Omega	0264			
Omni	0780	0891	0698	
Onwa	0371	0602	0218	0433
Opera	0037	0556		
Optimus	0650			
Optonica	0093			
Orbit	0037	0556		
ORcom	1504			
Orion	0037	0443	0355	0556
	0714	0011	0009	0264
	0412	0516	1908	0880
	1196			
Orline	0037	0218	0556	
Ormond	0668	1037	0037	0556
Orsowe	0516			
Osaki	0218	0264	0037	0412
	0374	0355	0556	
Osio	0037	0556		
Oso	0218			
Osume	0036	0218	0037	0556
OttoVersand	1505	0036	0093	0512
	0037	0556	0535	0195
	0191	0361	0109	0226
	0247	0009	0282	0343
	0516	0519		
Pace	1908			
Pacific	0037	0556	1137	0714
	1037	0443		
Pael	0216			
Palladium	0370	0037	0411	0714
	1137	0191	1505	0200

	0418	0556	0247	0327
	0163	0519	0363	
Palsonic	0264	0412	0037	0377
	0218	0698	0556	0773
	0001	0418	0778	1196
Panama	0009	0264	0216	0037
	0556	0247		
Panashiba	0001			
Panasonic	0650	0108	0226	0361
	0367	0516	0037	0556
	0163	0548	1310	0001
	0853	0178		
Panavision	0037	0411	0556	
Papouw	0037	0556		
PatheCinema	0163	0216	0370	
PatheMarconi	0109			
Pausa	0009			
Perdio	0163	0037	0216	0282
	0556			
Perfekt	0037	0556		
Philco	0084	0074	0418	0247
	0163	0370	0037	0556
	0519			
Philex	0193	0163		
Philips	0556	0037	0191	0193
	0343	0374	0361	0009
	0200	1756		
Phocus	1289	1308	0714	
Phoenix	0037	0556	0370	0486
	0163	0216		
Phonola	0037	0556	0193	0216
Pilot	0556	0037	0712	0706
Pioneer	0760	0011	0037	0170
	0556	1260	0370	0343
	0361	0109	0163	0287
	0486	0512		

Pionier	0370	0486		
Plantron	0037	0556	0264	0009
Playsonic	0714	0037	0339	0715
Policom	0109	0361	0163	0070
	0074	0084	0535	
Polytron	0282			
Poppy	0009			
Portland	0374	1909		
Powerpoint	0487	0037	0556	0698
Prandoni-Prince	0247	0516	0361	0363
Premier	0009	0264		
President	0860			
Prima	0009	0264	0412	1269
Princess	0698			
Prinston	1037			
Prinz	0361			
Profex	0009	0163	0361	0363
Profi	0009			
Profitronic	0037	0556		
Proline	0037	0556	0625	0634
	0411	1376		
Prosonic	0037	0556	0370	0374
	0371	0668	0714	0216
Protech	0037	0556	0009	0247
	0264	0418	0668	0282
	0163	0486	1037	
Proton	0178			
Provision	0499	0037	0556	1037
	0714			
PVision	1191			
Pye	0037	0556	0374	0412
Pymi	0009			
Quadral	0218			
Quasar	0247	0650	0865	0009
Quelle	0037	1505	0011	0109
	0512	0535	0191	0361

	0036	0247	0074	0327
	0084	0328	0070	0105
	0668	0556	0195	0200
	0264	1037	0346	0009
Questa	0036			
R-Line	0037	0556	0163	
Radialva	0109	0218	0163	0037
	0556	0287		
Radiola	0037	0556		
Radiomarelli	0516	0247	0037	0556
RadioShack	0037	0556	0178	
Radiotone	0009	0037	0556	0370
	0418	0412	0648	0668
	0264	1037		
Rank	0070			
RankArena	0036	0602	0753	
RBM	0070			
RCA	0625	0093	0560	0335
	0343	0753		
Realistic	0178			
Recor	0037	0418	0556	
Rectiligne	0037	0556		
Rediffusion	0361	0548	0036	0346
Redstar	0037	0556		
Reflex	0037	0556	1037	0668
Relisys	0865	0877	1207	1298
Reoc	0714	0634	1909	
Revox	0037	0556	0370	
Rex	0363	0411	0247	0163
	0264			
RFT	0370	0264	0037	0556
	0486			
Rhapsody	0216			
Ricoh	0037	0556		
Rinex	0773	0418		
Roadstar	1037	0009	0418	0037

	0556	0714	0668	0218
	0264	0282	1189	1900
Rodex	0037	0556		
Rover	0036	0877		
Rowa	0264	0698	0712	0009
	0216	0587	0037	0556
Royallux	0370	0412	0335	
Rukopir	0556	0037		
Saba	0625	0109	0560	0343
	0287	0163	0516	0361
	0498	0335	0548	0650
	0714			
Sagem	0610	0455	0282	0830
	0618			
Saisho	0516	0009	0011	0163
	0264			
Saivod	0037	1982	0556	1163
	0668	0712	1037	
Saka?	0163			
Sakyno	0455			
Salora	0163	0361	0516	0363
	0548	0339	0208	0480
Salsa	0335			
Sambers	0516			
Samsung	0618	0587	0037	0178
	0556	1249	0093	1235
	0009	0370	0264	0216
	0208	0519	0163	0625
Sandra	0216			
Sansui	0037	0729	0556	0706
	0371	0602	0455	0861
	0753			
Santon	0009			
Sanyo	0208	1208	0036	0011
	0370	0339	0216	0009
	0163	0037	0108	0556



	0486	0170		
Save	0037	0556		
Saville	1908			
SBR	0037	0556	0193	
SchaubLorenz	0548	0714	0361	0606
	0486	0374	1191	
Schneider	1137	0037	0556	0519
	0394	0352	0343	0247
	0371	0361	0218	0668
	1037	0163	0648	0714
	1909	1908	1982	0070
Scotland	0163			
Scott	1189	0178		
Sears	0178			
Seaway	0634			
Seelver	0556	1037	0037	
SEG	0037	0556	1037	1437
	0668	0487	0009	0163
	0264	0634	0036	0247
	0362	0216	1163	0218
	1909	1901	0714	
SEI	1505	0163	0516	0037
	0556			
Sei-Sinudyne	0516	1505	0037	0556
Seitech	1217			
Seleco	0363	0362	0163	0411
	0371	0036	0264	0346
	0435			
Sencora	0009			
Sentra	0035	0218	0009	
Serino	0610	0455	0216	0093
Sharp	0093	1193	0036	0653
	0193	0516	0200	0760
	1393	1163		
Shintoshi	0037	0556		
Shivaki	0037	0556	0443	0374

	0178			
Show	0418	0009		
Siarem	0163	0516		
Siemens	0191	0535	0200	0195
	0327	0328	0037	0556
	0361			
Siera	0037	0556	0587	
Siesta	0370			
Silva	0037	0556	0216	0361
	0648			
SilvaSchneider	1556			
Silver	0036	0037	0455	0361
	0556	0715	0163	
SilverCrest	1037	0037	0556	
Singer	0009	1537	0037	0556
	0247	0435	0335	0163
Sinotec	0773			
Sinudyne	0163	0361	0516	1505
	0037	0556	1908	
Sky	0037	0282	0880	0178
	0556	1504		
Skymaster	0105			
Skysonic	0753			
Sliding	0865	0880		
SLX	0668			
Smaragd	0487			
Soemtron	0865	1298		
Solavox	0361	0163	0548	0037
	0556			
Sonawa	0218			
Soniko	0037	0556		
Soniq	1467			
Sonitron	0208	0370	0339	
Sonneclair	0037	0556		
Sonoko	0037	0556	0009	0264
	0282			

Sonolor	0208	0163	1505	0548
	0361	0282		
Sontec	0037	0556	0370	0009
Sony	1505	1651	0011	1751
	0353	0036	0037	0556
	0093	0170	0074	
Sound&Vision	0218	0374	0037	0556
Soundesign	0178			
Soundwave	0037	0556	0418	0715
Soyea	0773			
Spectra	0009			
Ssangyong	0009			
Staksonic	0009			
Standard	0037	0556	1037	0218
	0009	0374		
Starlite	0009	0163	0037	0556
	0264	0412		
Stenway	0282	0218		
Stern	0163	0363	0264	0411
	0435			
Stevison	1982	1556		
Strato	0037	0556	0264	0009
Strong	1163	1149	1037	0037
	0556			
SunicLine	0037	0556		
Sunkai	0355	0455	0218	0610
	0037	0556	0487	0865
Sunstar	0371	0037	0556	0009
	0264			
Sunwatt	0455			
Sunwood	0037	0556	0009	
Superla	0516	0216		
Supersonic	0208	0556	0698	0264
	0805	0455		
SuperTech	0009	0037	0556	0216
	0218			

Supra	0178	0374	0009	
Susumu	0335	0218	0287	
Sutron	0009			
Svasa	0805			
Swissline	0247			
Swisstec	1504	0880		
Sydney	0216			
Sysline	0037	0556		
Sytong	0216			
T+A	0447			
Tandberg	0367	0411	0109	0362
	0361	0163		
Tandy	0218	0247	0093	0163
Tashiko	0036	0170	0216	0163
	0363			
Tatung	1556	0037	0556	0516
	0011	1908	1756	1259
	1191			
TCM	0714	1289	0808	
Teac	0698	0512	0037	1437
	1037	0556	0712	0668
	0455	0706	0264	1909
	0178	0009	0412	0282
	0418	0170	0714	1149
	1755			
TEC	0009	0247	0335	0037
	0556	0361	0163	
TechLine	0037	0556	0668	1437
	1163			
TechLux	1189			
Techica	0218			
Technica	1982			
Technics	0650			
TechniSat	0037	0556	0163	1267
Technisson	0714	1289		
Technosonic	0037	0556		

Techwood	1163			
Tecnimagen	0556			
Tedelex	0418	0606	1537	0009
	0706	0208	0698	0587
	0891	0037	0556	
Teiron	0009			
Teleavia	0109	0287	0343	
Telecor	0037	0556	0163	0218
	0394			
Telefunken	0625	0560	0074	0587
	0109	0698	0343	0712
	0498	0820	0896	0754
	1504	0287	0084	0335
	0073	0037	0556	0486
	0714	1556	0346	0821
Telefusion	0037	0556		
Telegazi	0037	0163	0218	0264
	0556			
Telemeister	0037	0556		
Telesonic	0037	0556		
Telestar	0009	0037	0556	0412
Teletech	0037	0556	0668	0009
	0247	1037		
Teleton	0163	0036	0363	
Televideon	0163	0216		
Teleview	0037	0556		
Tempest	0009	0037	0556	0264
Tennessee	0037	0556		
Tensai	0218	0037	0556	0009
	0105	0374	0371	0377
	0247	0715	0163	1037
Tenson	0009			
Tesla	0037			
Tevion	0519	0894	1259	1298
	0037	1556	0556	0808
	0648	0668	1137	0714

	1037	1248	1289	
Texet	0374	0009	0216	0218
Thomson	0625	0560	0343	0287
	0109	0335	0037	0556
	0216			
Thorn	0108	0193	0109	0073
	0225	0343	0361	1505
	0074	0084	0499	0535
	0037	0556	0011	0335
	0512	0036	0374	0035
	0070			
Thorn-Ferguson	0108	0109	0193	0361
	0335	0499	0073	0035
Tiny	1196	1269		
TMK	0178			
Tobishi	0218			
Tokai	0037	0556	0668	0163
	0374	0009	1037	
Tokaido	1037			
Tokyo	0216	0035		
Tomashi	0282	0218		
Tongtel	0780	0587		
Topline	1037	0668		
Toshiba	0508	1508	0035	1289
	0036	0070	0714	0109
	0718	0195	0191	0618
	1908	0009	0698	0037
	1164	1163	1935	1556
	1265	0650	1704	
Toyoda	0009	0371	0264	
Trakton	0009	0264		
TransContinens	0668	1037	0037	0556
	0486			
TRANScontinents	0865			
Transonic	0037	0556	0455	0587
	0512	0264	0698	0712

	0418	0009		
Transtec	0216			
Triad	0037	0556	0218	
Trident	0516			
Tristar	0264	0218	0193	
Triumph	0516	0346	0556	0037
Tsoschi	0282			
TVTEXT95	0556			
Uher	0037	0556	0374	0418
	0486	0370	0480	
Ultravox	0374	0247	0216	0163
	0037	0556		
UnicLine	0037	0556	0473	0455
United	0714	0037	0715	0556
	1908	1037	0587	1982
Universal	0037	0556		
Universum	0346	0105	0195	0473
	0535	0361	0247	0492
	0480	0370	0200	0418
	0011	0037	0512	0036
	0070	0163	0264	0556
	0411	0074	0327	0328
	1505	0668	0109	0362
	0631	0009	0084	1901
	1037	1437	0170	1163
1149	0618			
Univox	0037	0556	0163	
Utax	0163			
V7Videoseven	1755	0178	0880	1376
	1217			
Vestel	0037	0163	0556	0668
	1037	1163		
Vexa	0009	0037	0556	
Victor	0653			
Videologic	0218	0216		
Videologique	0216	0218		

Videosat	0247			
VideoSystem	0037	0556		
Videotechnic	0216	0374		
Videoton	0163			
Vidtech	0036	0178		
ViewSonic	1755			
Visiola	0216			
Vision	0037	0264	0556	
Vistar	0361			
Vortec	0037	0556		
Voxson	0037	0556	0363	0418
	0163	0178		
Waltham	0418	0287	0037	0556
	0668	0109	1037	0163
	0443			
Watson	1037	1248	0037	0556
	0163	0009	0668	0218
	0519	0394	1908	1437
	1376	0327		
WattRadio	0163	0216		
Wega	0037	0556	0036	
Wegavox	0009	0037	0556	
Welltech	0714			
Weltblick	0037	0556		
Weston	0037	0556		
Wharfedale	0037	0861	0519	0896
	0556	1556		
WhiteWestinghouse	0216	0037	0556	1909
Windsor	0668	1037		
Windstar	0282			
WindySam	0556			
Wintel	0714			
World-of-Vision	0880	0890	0865	1289
	1298	0877	1217	
Worldview	0455			
X-View	1191			



Xenius	0634			
XLogic	0698	0860		
Xoro	1196	1217		
Xrypton	0037	0556		
Yamaha	0650	1576		
Yamishi	0282	0455	0218	0037
	0556			
Yokan	0037	0556		
Yoko	0037	0556	0218	0264
	0009	0370	0339	0216
	0247			
Yorx	0218			
Zanussi	0363			
Zenith	1909			
Zenor	0339			
ZX	1908			